

DrayTek

VigorAP 906

802.11ax Access Point



QUICK START GUIDE

V1.0

VigorAP 906

802.11ax Access Point

Schnellstartanleitung

Version: 1.0

Firmware Version: V1.4.3

(Für zukünftige Aktualisierungen besuchen Sie bitte die DrayTek Webseite)

Datum: 24. Mai 2022

Informationen zu den Eigentumsrechten (IPR)

Urheberrechte	© Alle Rechte vorbehalten. Diese Publikation enthält Informationen, die urheberrechtlich geschützt sind. Kein Teil darf ohne schriftliche Genehmigung der Urheberrechtsinhaber reproduziert, übertragen, transkribiert, in einem Datenerfassungssystem gespeichert oder in eine beliebige Sprache übersetzt werden.
Markenzeichen	Die folgenden Marken werden in diesem Dokument verwendet: <ul style="list-style-type: none">● Microsoft ist ein eingetragenes Warenzeichen der Microsoft Corp.● Windows, Windows 8, 10 und Explorer sind Warenzeichen der Microsoft Corp.● Apple und Mac OS sind eingetragene Marken von Apple Inc.● Andere Produkte können Marken oder eingetragene Marken der jeweiligen Hersteller sein.

Sicherheitshinweise und Genehmigung

Sicherheitshinweise	<ul style="list-style-type: none">● Lesen Sie das Installationshandbuch gründlich durch, bevor Sie das Gerät in Betrieb nehmen.● Das Gerät ist eine komplizierte elektronische Einheit, die nur von autorisiertem und qualifiziertem Personal repariert werden darf. Versuchen Sie nicht, das Gerät selbst zu öffnen oder zu reparieren.● Stellen Sie das Gerät nicht an einem feuchten oder nassen Ort, z.B. im Badezimmer, auf.● Stapeln Sie die Geräte nicht.● Das Gerät sollte in einem geschützten Bereich in einem Temperaturbereich von 0 bis +45 Celsius verwendet werden.● Setzen Sie das Gerät nicht dem direkten Sonnenlicht oder anderen Wärmequellen aus. Das Gehäuse und die elektronischen Komponenten können durch direkte Sonneneinstrahlung oder Wärmequellen beschädigt werden.● Verlegen Sie das Kabel für die LAN-Verbindung nicht im Freien, um die Gefahr eines elektronischen Schocks zu vermeiden.● Bewahren Sie das Paket außerhalb der Reichweite von Kindern auf.● Wenn Sie das Gerät entsorgen wollen, beachten Sie bitte die örtlichen Vorschriften zur Erhaltung der Umwelt.
Garantie	<p>Wir garantieren dem ursprünglichen Endbenutzer (Käufer), dass das Gerät für einen Zeitraum von zwei (2) Jahren ab Kaufdatum vom Händler frei von Verarbeitungs- oder Materialfehlern ist. Bitte bewahren Sie Ihre Kaufquittung an einem sicheren Ort auf, da sie als Nachweis des Kaufdatums dient. Sollte das Produkt während der Garantiezeit und nach dem Kaufnachweis Anzeichen von Fehlern aufgrund von Herstellungs- und/oder Materialfehlern aufweisen, werden wir nach unserem Ermessen die fehlerhaften Produkte oder Komponenten reparieren oder ersetzen, ohne Kosten für Teile oder Arbeitsaufwand, in welchem Umfang wir es für notwendig erachten, um das Produkt in einen ordnungsgemäßen Betriebszustand zu versetzen. Jeder Ersatz besteht aus einem neuen oder wiederaufbereiteten, funktionell gleichwertigen Produkt von gleichem Wert und wird ausschließlich nach unserem Ermessen angeboten. Diese Garantie gilt nicht, wenn das Produkt modifiziert, missbraucht, manipuliert, durch höhere Gewalt beschädigt oder anormalen Arbeitsbedingungen ausgesetzt wird. Die Garantie gilt nicht für die gebündelte oder lizenzierte Software anderer Anbieter. Defekte, die die Nutzbarkeit des Produkts nicht wesentlich beeinträchtigen, werden von der Garantie nicht abgedeckt. Wir behalten uns das Recht vor, das Handbuch und die Online-Dokumentation zu überarbeiten und von Zeit zu Zeit inhaltliche Änderungen vorzunehmen, ohne verpflichtet zu sein, eine Person über eine solche Überarbeitung oder Änderung zu informieren.</p>

CE Konfirmationserklärung

Hiermit erklärt die DrayTek Corporation, dass die Geräte des Typs VigorAP 906 mit der Richtlinie 2014/53/EU übereinstimmen.

Der vollständige Text der EU-Konformitätserklärung ist unter der folgenden Internetadresse verfügbar:

[https://fw.draytek.com.tw/VigorAP 906/Document/CE/](https://fw.draytek.com.tw/VigorAP%20906/Document/CE/)

Hersteller: DrayTek Corp.

Adresse: No. 26, Fushing Rd, Hukou, Hsinchu Industrial Park, Hsinchu 303, Taiwan

Produkt: VigorAP 906

Frequenzinformationen für den Bereich Europa:

2,4 GHz-WLAN	2412MHz - 2472 MHz, max. TX power: 19.86 dBm *1
5 GHz-WLAN	5150MHz - 5350 MHz, max. TX power: 22.85 dBm; 5470MHz - 5725 MHz, max. TX power: 28.84 dBm *2
	Anforderungen in AT/BE/BG/CZ/DZ/DK/EE/FR/DE/IS/IE/IT/EL/ES/CY/LV/LI/LT/LU/HU/MT/NL/NO/PL/PT/RO/SI/SK/TR/FI/SE/CH/UK/HR. 5150MHz~5350MHz ist nur für den Gebrauch in Innenräumen geeignet.

(*1: für das 2,4 GHz-WLAN-Modell; *2: für das 5 GHz-WLAN-Modell)

Dieses Produkt ist für ein 2,4 GHz und 5 GHz WLAN-Netzwerk in der gesamten EG-Region ausgelegt.



* Die für jedes Produkt verwendete externe Stromversorgung ist modellabhängig.

	1	2	3	4	5	6	7	8	9
A Manufacturer	CWT	CWT	CWT	CWT	CWT	APD	APD	APD	APD
B Address	No. 222, Sec. 2, Nankan Rd., Lujhu Township, Taoyuan County 338, Taiwan	No. 222, Sec. 2, Nankan Rd., Lujhu Township, Taoyuan County 338, Taiwan	No. 222, Sec. 2, Nankan Rd., Lujhu Township, Taoyuan County 338, Taiwan	No. 222, Sec. 2, Nankan Rd., Lujhu Township, Taoyuan County 338, Taiwan	No. 222, Sec. 2, Nankan Rd., Lujhu Township, Taoyuan County 338, Taiwan	No.5, Lane 83, Lung-Sou St., Taoyuan City 330, Taiwan	No.5, Lane 83, Lung-Sou St., Taoyuan City 330, Taiwan	No.5, Lane 83, Lung-Sou St., Taoyuan City 330, Taiwan	No.5, Lane 83, Lung-Sou St., Taoyuan City 330, Taiwan
C Model identifier	ZABB012F UK ZABB012F EU	ZABB018F UK ZABB018F EU	ZABL024F UK ZABL024F EU	ZABL030F UK ZABL030F EU	ZABN036F UK ZABN036F EU	WA-12M12FG WA-12M12FK	WB-18D12FG WB-18D12FK	WA-24Q12FG WA-24Q12FK	WA-36A12FG WA-36A12FK
D Input voltage	100-240V	100-240V	100-240V	100-240V	100-240V	100-240V	100-240V	100-240V	100-240V
E Input AC frequency	50/60Hz	50/60Hz	50/60Hz	50/60Hz	50/60Hz	50/60Hz	50/60Hz	50/60Hz	50/60Hz
Output voltage DC	12.0V	12.0V	12.0V	12.0V	12.0V	12.0V	12.0V	12.0V	12.0V
F Output current	1.0A	1.5A	2.0A	2.5A	3.0A	1.0A	1.5A	2.0A	3.0A
G Output power	12.0W	18.0W	24.0W	30.0W	36.0W	12.0W	18.0W	24.0W	36.0W
H Average active efficiency	84.9%	86.2%	87.6%	87.8%	89.8%	83.7%	85.4%	88.6%	88.2%
I Efficiency at low load 10%	73.6%	78.0%	81.3%	83.3%	83.7%	74.5%	80.5%	86.4%	85.4%
J No-load power consumption	0.07W	0.07W	0.07W	0.07W	0.07W	0.07W	0.10W	0.07W	0.10W

Für weitere Aktualisierungen besuchen Sie bitte www.draytek.com.

Inhaltsverzeichnis

1. Inhalt des Pakets	1
2. Erläuterung der Frontansicht	2
3. Einrichtung.....	4
4. Anschluss und Konfiguration.....	6
Als Mesh-Node verbinden (im Mesh-Netzwerk)	7
Als Access Point verbinden	7
5. Kundenservice	10
Werden Sie registrierter Nutzer	10
Firmware & Tools Updates	10

1. Inhalt des Pakets

Kontrollieren Sie den Inhalt des Pakets. Sollte etwas fehlen oder beschädigt sein, kontaktieren Sie bitte sofort DrayTek oder Ihren Händler.



Access Point

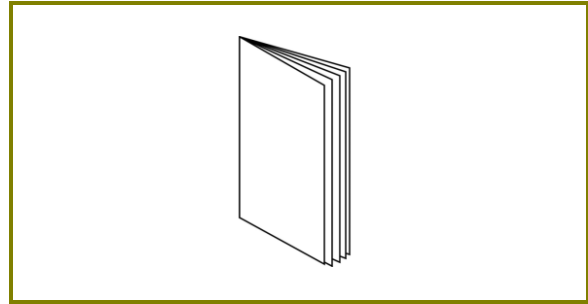

Schnellstart-Anleitung

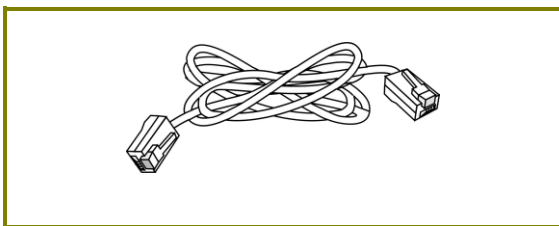

RJ-45 Kabel (Ethernet)

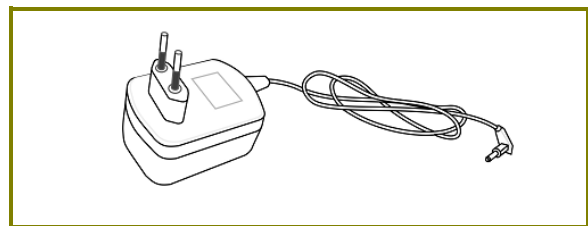

EU-Netzteil





Hinweis



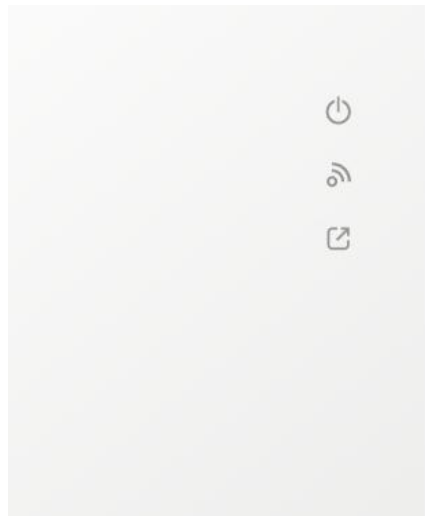

- Der AP sollte mindestens 20 cm außer Reichweite von Menschen aufgestellt werden.
 - Die maximale Leistungsaufnahme beträgt **18 Watt**.
-

2. Erläuterung der Frontansicht

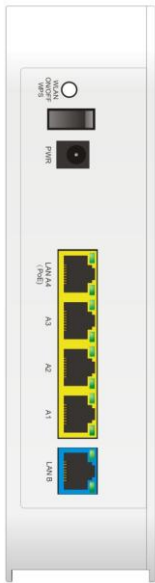

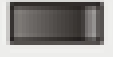
LED	Status	Erläuterung
 ACT	Aus	Das System ist nicht bereit oder ausgefallen.
	Blinkend	Das System ist bereit und arbeitet normal.
	Blinkend mit WLAN	WPS ist aktiviert und wartet auf Antwort vom WLAN Gerät.
 WLAN	Aus	Die WLAN Funktion ist nicht bereit.
	An	Die WLAN Funktion ist bereit.
	Blinkend	Daten werden übertragen (Senden/Empfangen).
	Blinkend mit ACT	WPS ist aktiviert und wartet auf Antwort vom WLAN Gerät.
 UPLINK	An	Ist mit einem Gateway verbunden.
	Aus	Ist nicht mit einem Gateway verbunden.



Schnittstelle	Beschreibung
<p>WLAN ON/OFF</p> <p>WPS</p>	<p>Das Funkband wird durch das Drücken und Loslassen der Taste umgeschaltet / gewechselt. Zum Beispiel,</p> <ul style="list-style-type: none"> ● 2.4G (Ein) und 5G (Ein) - Standard. ● 2.4G (Aus) und 5G (Ein) - einmal drücken und loslassen. ● 2.4G (Ein) und 5G (Aus) - die Taste zweimal drücken und wieder loslassen. ● 2.4G (Aus) und 5G (Aus) - die Taste dreimal drücken und wieder loslassen. <p>WPS - Wenn die WPS-Funktion über die Web-Benutzeroberfläche aktiviert ist, drücken Sie diese Taste länger als 2 Sekunden. Der AP wartet auf jeden drahtlosen Client, der sich über WPS mit ihm verbindet.</p>
	<p>Netzschalter.</p>
	<p>PWR: Anschluss für ein Netzteil.</p>
<p>LAN A4-A1</p> <p>A4 (PoE)</p>  <p>LAN B</p> 	<p>Anschlüsse für lokale Netzwerkgeräte.</p> <ul style="list-style-type: none"> ● Linke LED an - Der Port ist verbunden. ● Linke LED aus - Der Port ist getrennt. ● Linke LED blinkt - Daten werden übertragen. ● Rechte LED an - Der Port ist mit 1000Mbit/s verbunden. ● Rechte LED aus - Der Port ist mit 10/100 Mbit/s verbunden. <p>LAN A4 wird für die PoE-Verbindung (für die Verwendung in Innenräumen) verwendet.</p>
<p>Factory Reset</p>	<p>Stellen Sie die Standardeinstellungen wieder her. Verwendung: Schalten Sie den AP ein. Drücken Sie die Taste und halten Sie sie mehr als 10 Sekunden lang gedrückt. Dann startet der AP mit der werksseitigen Standardkonfiguration neu.</p>

3. Einrichtung

Dieser Abschnitt führt Sie durch die Installation des APs.

Für den Anschluss der Hardware beachten Sie die folgenden Schritte, um Ihre Geräte korrekt anzuschließen.

1. Schließen Sie den VigorAP 906 über einen LAN A-Port per Ethernet-Kabel an einen Router oder einen Switch/Hub in Ihrem Netzwerk an.

Sie können den VigorAP 906 auch über eine drahtlose Verbindung mit einem Vigor-Router verbinden. Detaillierte Informationen finden Sie im VigorAP 906-Benutzerhandbuch.

2. Schließen Sie einen Computer an einen anderen verfügbaren LAN A-Anschluss an. Vergewissern Sie sich, dass die IP-Adresse des PCs mit der VigorAP-906-Management-IP übereinstimmt, z.B. 192.168.1.X.
3. Schließen Sie den Netzadapter an die Wandsteckdose an und verbinden Sie ihn dann mit dem PWR-Anschluss des Access Points.
4. Schalten Sie VigorAP 906 ein.
5. Überprüfen Sie alle LEDs auf der Frontansicht. Die ACT-LED sollte blinken, die LAN-LEDs sollten leuchten, wenn der Access Point korrekt an den Router oder den Switch/Hub angeschlossen ist.

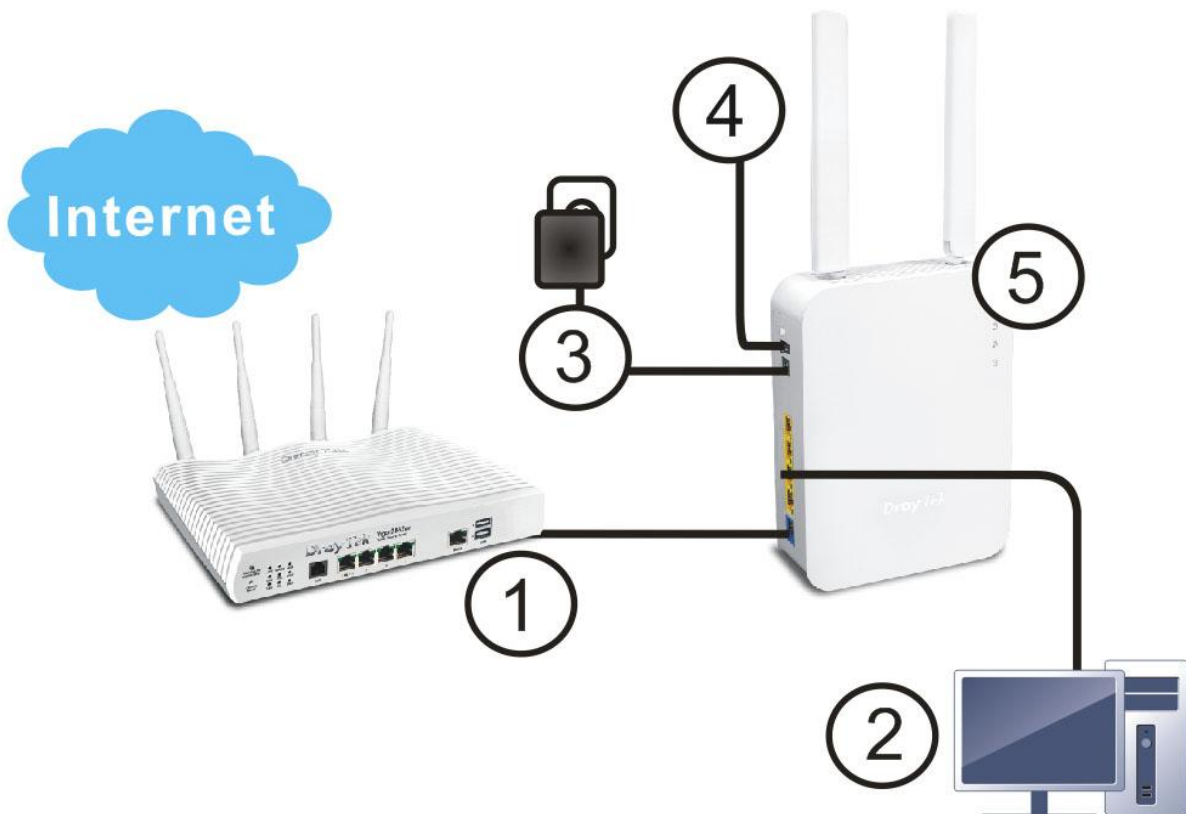

Für die Wandmontage beachten Sie bitte die folgenden Schritte:

1. Bohren Sie zwei Löcher in die Wand. Der Abstand zwischen den Löchern sollte 100,75 mm betragen.
Der empfohlene Bohrdurchmesser sollte 6,5 mm (1/4") betragen.
2. Montieren Sie die Schrauben in die Wand mit dem korrekten Dübeltyp.
3. Hängen Sie den VigorAP direkt auf die Schrauben.

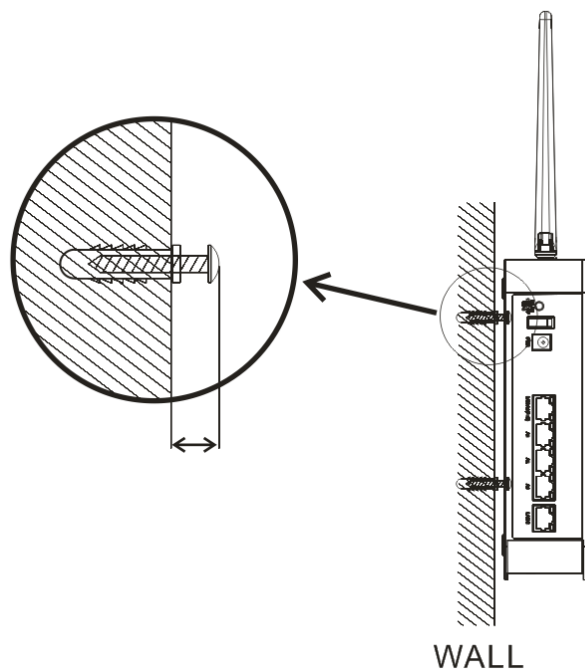
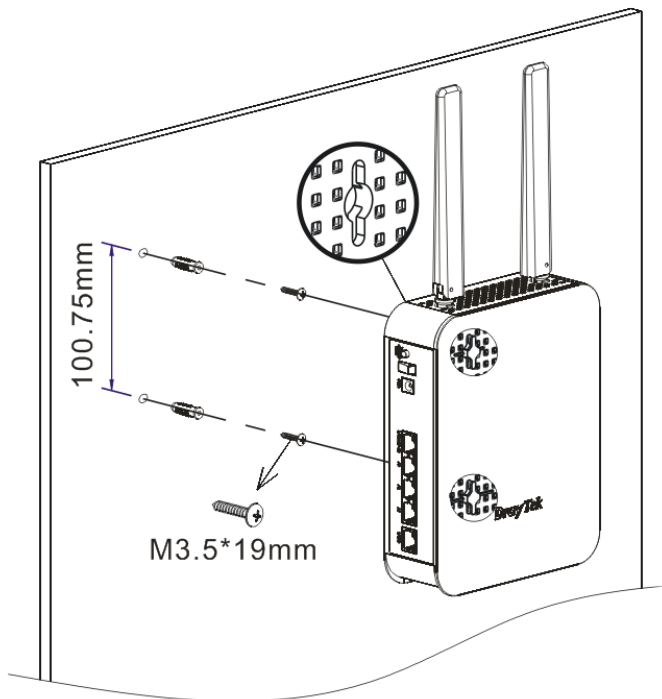

4. Anschluss und Konfiguration

Dieser Abschnitt führt Sie durch die Konfiguration der AP-Einstellungen, um ein drahtloses Netzwerk über den Webbrowser einzurichten.

1. Stellen Sie sicher, dass Ihr PC korrekt mit dem Gerät verbunden ist.
2. Öffnen Sie einen Webbrowser auf Ihrem PC und geben Sie **http://192.168.1.2** ein. Es öffnet sich ein Pop-up-Fenster, in dem Sie nach Benutzername und Passwort gefragt werden.

Geben Sie "admin/admin" als Benutzername/Passwort ein und klicken Sie auf **Login**.

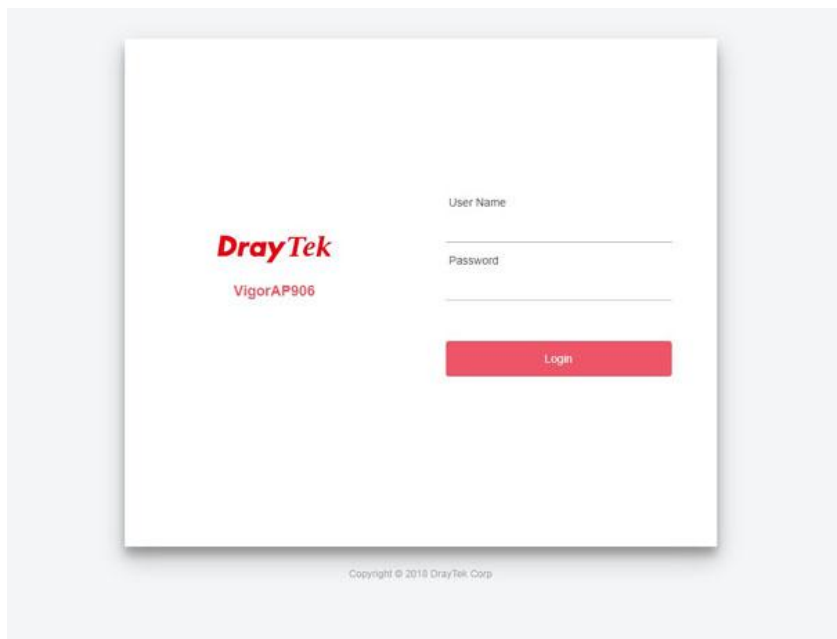

Hinweis

- Wenn es keinen DHCP-Server im Netzwerk gibt, hat der VigorAP 906 die IP-Adresse 192.168.1.2.
 - Wenn im Netzwerk ein DHCP-Server verfügbar ist, erhält der VigorAP 906 seine IP-Adresse von diesem.
 - Wenn Sie sich über ein drahtloses LAN mit dem VigorAP verbinden, können Sie versuchen, über **https://vigorap.com** auf die Web-Benutzeroberfläche zuzugreifen.
-

Als Mesh-Node verbinden (im Mesh-Netzwerk)



- 1 Installieren Sie VigorAP an der von Ihnen gewünschten Stelle.
- 2 Als Mesh-Node bezieht der VigorAP 906 seine Einstellungen von einem Mesh-Root-AP (z.B. VigorAP 906) innerhalb des Netzwerkes. Der AP muss über den Mesh-Root erkannt und als Mesh-Node hinzugefügt werden.

Als Access Point verbinden

Als Access Point muss der VigorAP 906 an einen Router angeschlossen und als AP (Access Point) konfiguriert werden.

- 1 Verbinden Sie den VigorAP mit einem Vigor-Router.
- 2 Verwenden Sie dazu ein Twisted-Pair-Kabel mit RJ-45-Steckern und verbinden Sie dieses mit den LAN-Anschlüssen beider Geräte.

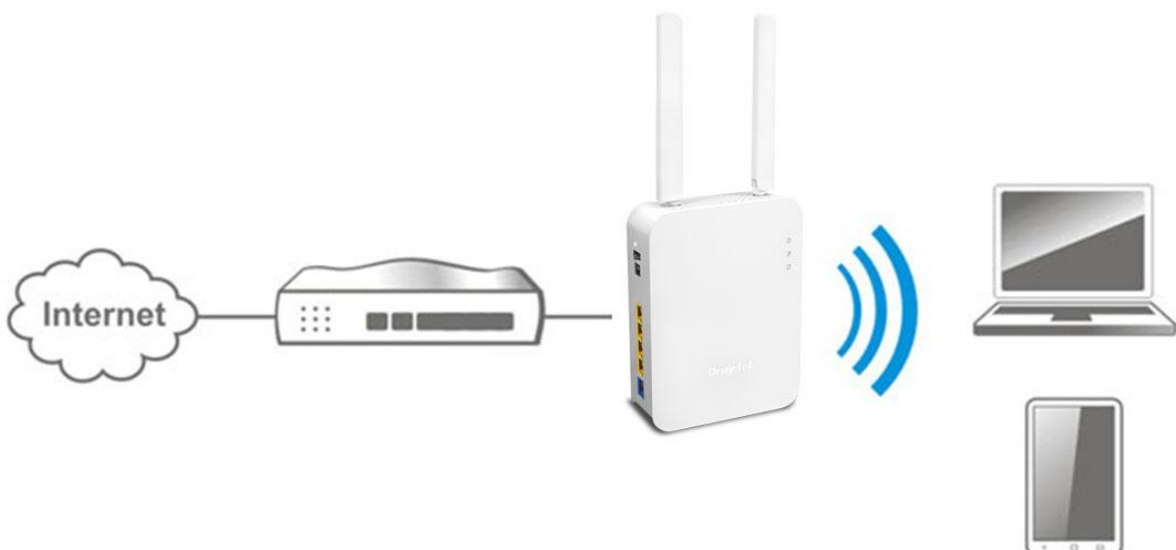

3 Es gibt zwei **Methoden** zur Konfiguration des VigorAPs.

Methode 1:

(a) Öffnen Sie zunächst einen Webbrowser auf Ihrem PC und geben Sie **https://192.168.1.2** ein. Es öffnet sich ein Pop-up-Fenster, in dem Sie nach Benutzernamen und Passwort gefragt werden.

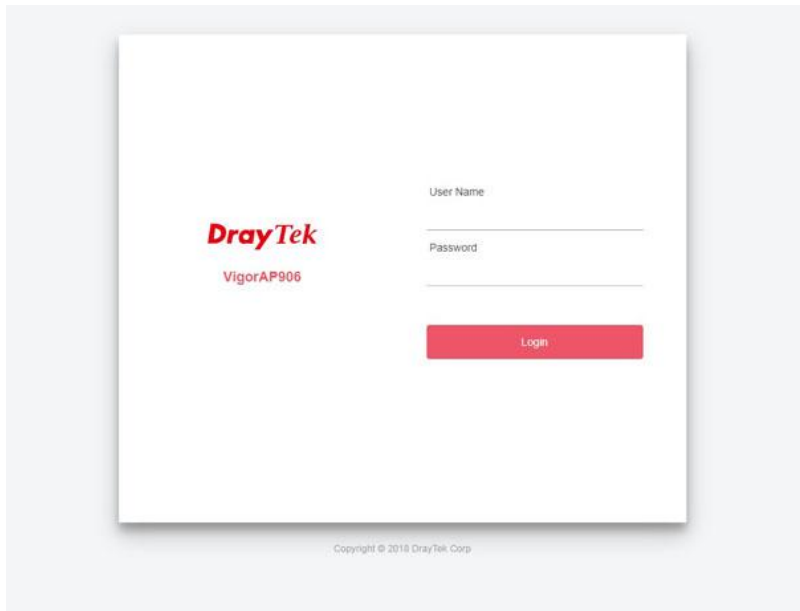

(b) Nachdem Sie auf **Login**, erscheint der **Schnellstart-Assistent** für die Konfiguration der drahtlosen Einstellungen.

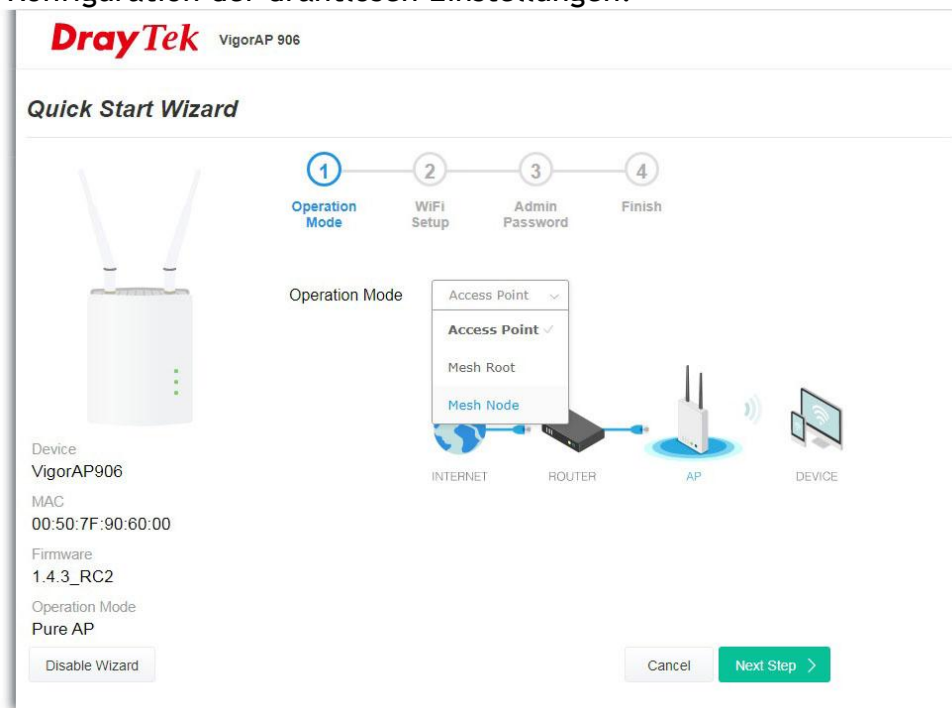

(c) Folgen Sie den Schritten auf dem Bildschirm, um die Konfiguration der Netzwerkverbindung zu beenden.

Methode 2:

- (a) Verwenden Sie ein Mobiltelefon, um den mit **DrayTek Wireless App** bezeichneten QR-Code zu scannen, um die DrayTek Wireless APP herunterzuladen.



- (b) Öffnen Sie die APP.
- (c) Klicken Sie auf der Startseite auf **Connect** rücken Sie dann auf das QR-Code-Symbol um die Kamera Ihres Mobiltelefons zu öffnen.

Scannen Sie den QR-Code mit der Bezeichnung **Connect SSID**, um auf die Web-Benutzeroberfläche (Konfigurationsassistent) des VigorAP 906 zuzugreifen. (Für iOS-Benutzer werden zuerst die SSID und das Passwort angezeigt. Klicken Sie einfach auf die Schaltfläche **Connect**, um auf die Web-Benutzeroberfläche des VigorAPs zuzugreifen)

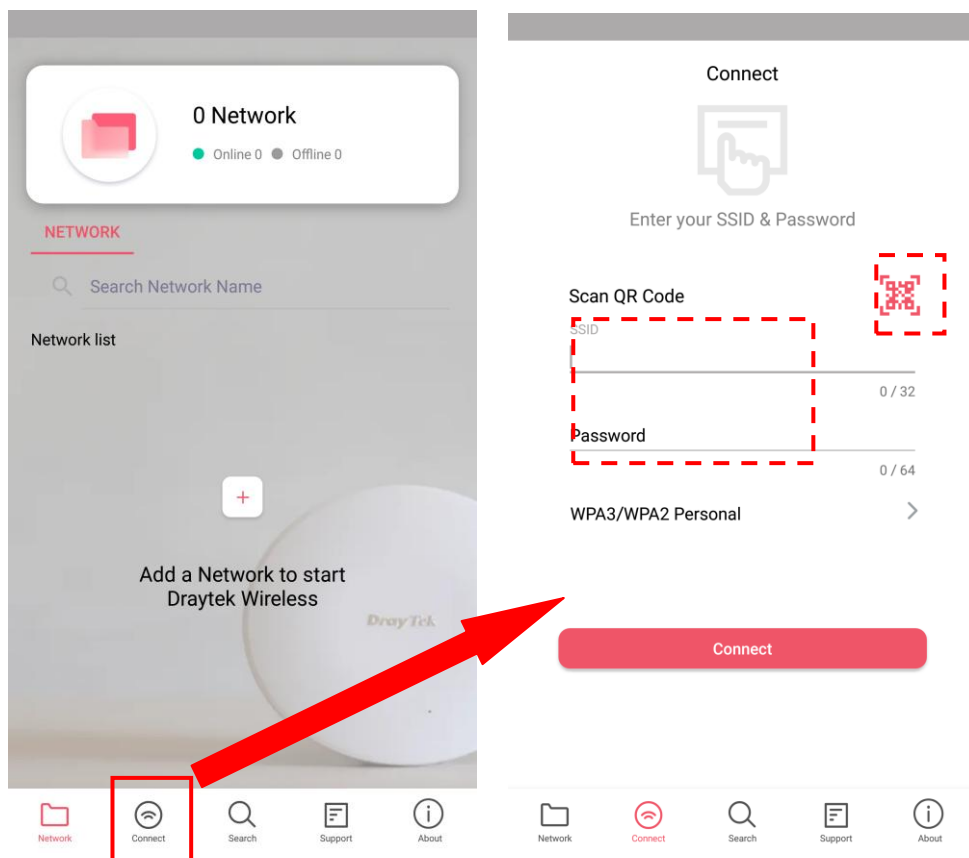

5. Kundenservice

Sollte das Gerät trotz mehrerer Versuche nicht korrekt funktionieren, wenden Sie sich bitte sofort an Ihren Händler/DrayTek, um weitere Hilfe zu erhalten. Bei Fragen wenden Sie sich bitte per E-Mail an "support@draytek.de".

Werden Sie registrierter Nutzer

Webregistrierung ist bevorzugt. Sie können Ihren Access Point via <http://www.draytek.com> registrieren.

Firmware & Tools Updates

Aufgrund der kontinuierlichen Weiterentwicklung der DrayTek-Technologie werden alle Router regelmäßig aufgerüstet. Bitte konsultieren Sie die DrayTek Website für weitere Informationen über die neueste Firmware, Tools und Dokumente.

<https://www.draytek.com>

GPL Hinweis Dieses DrayTek-Produkt verwendet Software, die teilweise oder vollständig unter den Bedingungen der GNU GENERAL PUBLIC LICENSE lizenziert ist. Der Autor der Software gibt keine Garantie. Für DrayTek-Produkte wird eine beschränkte Garantie angeboten. Diese beschränkte Garantie gilt nicht für Software-Anwendungen oder Programme.

Zum Herunterladen der Quellcodes besuchen Sie bitte:

<http://gplsource.draytek.com>

GNU ALLGEMEINE ÖFFENTLICHE LIZENZ:

<https://gnu.org/licenses/gpl-2.0>

Fassung 2, Juni 1991

Bei Fragen wenden Sie sich bitte an den technischen Support von DrayTek unter support@draytek.com für weitere Informationen.