

DrayTek

VigorAP 903

超高速商用基地台



快速安裝手冊

V1.2

VigorAP 903

超高速商用基地台

快速安裝手冊

版本: 1.2

韌體: V1.4.2

日期: 2021 年 12 月 23 日

目錄

1. 包裝內容	1
2. 面板說明	2
3. 安裝	4
4. 網頁設定	6
以無線網狀網路支點(Mesh Node)連線	7
以無線基地台(Access Point)連線	7
5. 客戶服務	10
成為註冊用戶	10
韌體與工具更新	10

1. 包裝內容

請快速檢查包裝內容，若有任何缺失或是毀損，請立即與經銷商或是居易公司聯絡。



基地台

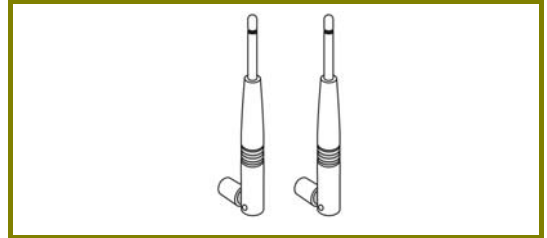

天線

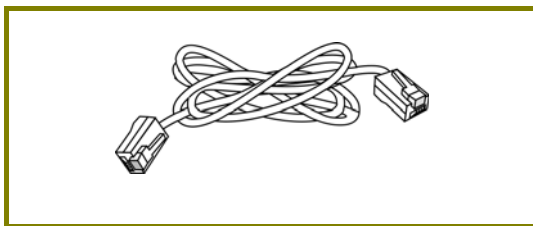

RJ-45 纜線(乙太網路)

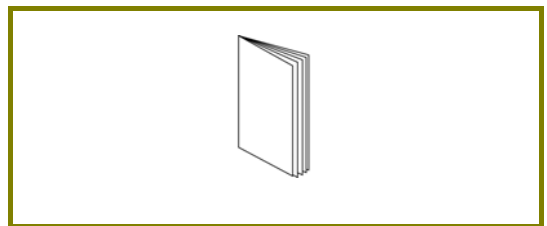

快速安裝手冊

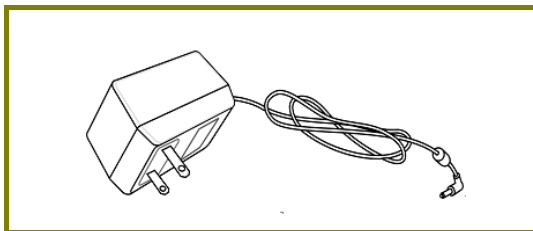

電源變壓器



附註

- 使用前請先撕除保護膜，以維持良好的通風。
 - 因應安全之故，請勿讓小孩取得附件。
 - 請讓天線/發送器與人體保持 20 公分以上的距離。
 - 最大的電力消耗瓦數為 16 瓦。
-

2. 面板說明

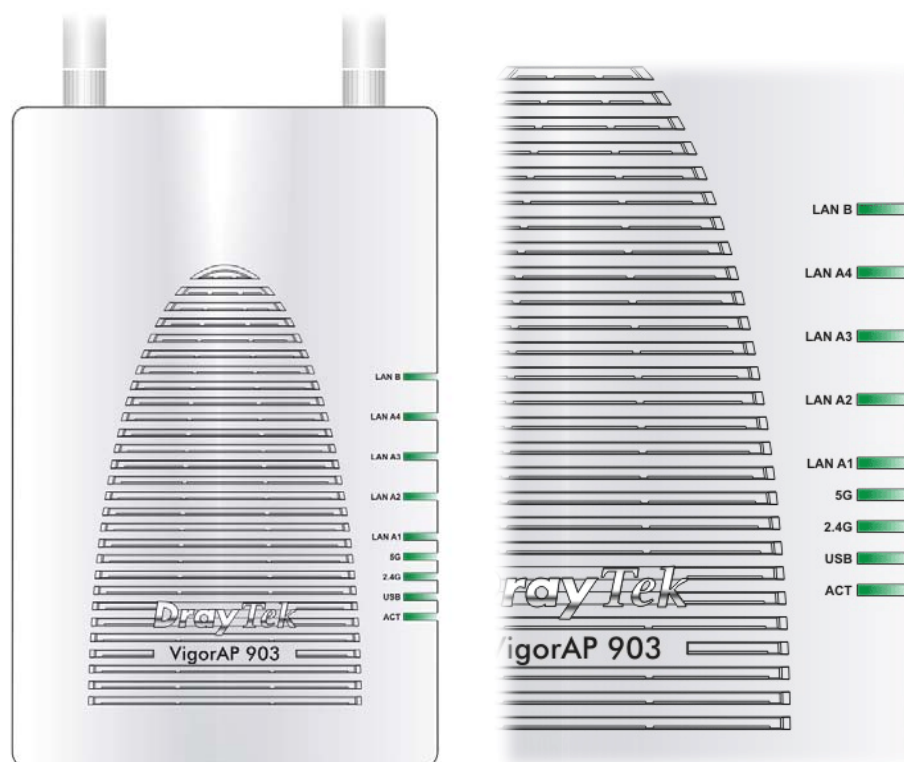

LED 燈號	狀態	說明
ACT	熄燈	無線基地台未開機。
	閃爍	無線基地台已開機並可正常運作。
USB	亮燈	USB 裝置已連接並運作中。
	閃爍	正在傳輸資料中。
2.4G	亮燈	無線基地台預備妥當可以使用。
	熄燈	無線基地台尚未預備妥當。
	閃爍	資料封包透過無線網路傳輸中。
5G	亮燈	無線基地台預備妥當可以使用。
	熄燈	無線基地台尚未預備妥當。
	閃爍	資料封包透過無線網路傳輸中。
LAN A1 - A4	亮燈	網路已連線(速度 100M/1000M)且可正常運作。
	熄燈	乙太網路未連接。
	閃爍	正在傳輸資料中。
LAN B	亮燈	網路已連線(速度 100M/1000M)且可正常運作。
	熄燈	乙太網路未連接。
	閃爍	正在傳輸資料中。

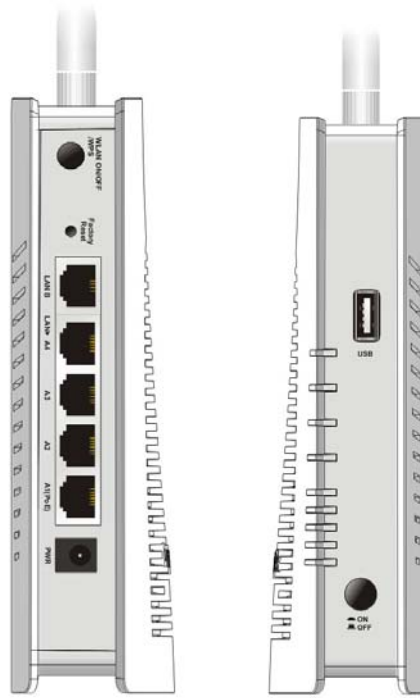

介面	說明
	<p>依據按鈕的壓放可以進行切換/變更無線頻段，例如：</p> <ul style="list-style-type: none"> ● 2.4G (開啟)與 5G (開啟) - 此為預設值。 ● 2.4G (關閉)與 5G (開啟) - 壓下並放開按鈕一次。 ● 2.4G (開啟)與 5G (關閉) - 壓下並放開按鈕二次。 ● 2.4G (關閉)與 5G (關閉) - 壓下並放開按鈕三次。 <p>WPS - 當透過網頁使用者介面啟用 WPS 功能時，壓下此按鈕 2 秒以上，無線基地台將會等待無線用戶裝置透過 WPS 執行網路連線。</p>
	<p>還原成出廠預設值。用法：當無線基地台正在運作時(ACT LED 燈號閃爍)，利用尖銳的物品(例如：原子筆)壓住 Factory Reset 超過 10 秒；當 ACT LED 燈號開始迅速閃爍時，鬆開此按鈕，無線基地台將會還原成出廠預設值。</p>
<p>LAN B</p>	<p>xDSL / Cable 數據機(Giga 等級)或無線基地台設備連接埠 □。</p>
<p>LAN A4~A2 A1 (PoE)</p>	<p>xDSL / Cable 數據機(Giga 等級)、電腦或無線基地台設備埠 □。 LAN A3 用於 PoE 連線(室內用途)。</p>
	<p>連接電源變壓器。</p>
<p>USB</p>	<p>連接到 USB 裝置 (溫度感應計)。</p>
	<p>電源開關</p>

3. 安裝

本節引導您透過硬體連線安裝 AP，請參考下圖。

設定前，請參考以下步驟確實連接此裝置。

1. 利用乙太網路纜線(RJ-45)透過無線基地台 LAN A 埠，連接本裝置到 ISP 提供的 xDSL 數據機、路由器或交換器上。



附註

您也可以利用無線連線的方式，連接本裝置到 Vigor 無線基地台，詳細內容，請參考本裝置的使用手冊。

2. 將電腦連上本裝置的任一個可用之 LAN A 埠口，請確定電腦子網 IP 位址與 VigorAP 903 的管理 IP 設定 (例如 192.168.1.X) 是相同的。
3. 連接 A/C 電源轉換器的一端至牆壁插孔，然後再連接至無線基地台的 PWR 連接口。
4. 開啟 VigorAP 903 的電源。
5. 檢查面板上的 LED 燈號，ACT LED 應該恆亮，LAN LED 在無線基地台確實連接上 xDSL 數據機、無線基地台或是交換器時也會亮燈，請仔細查看已確定硬體連線是否成功。

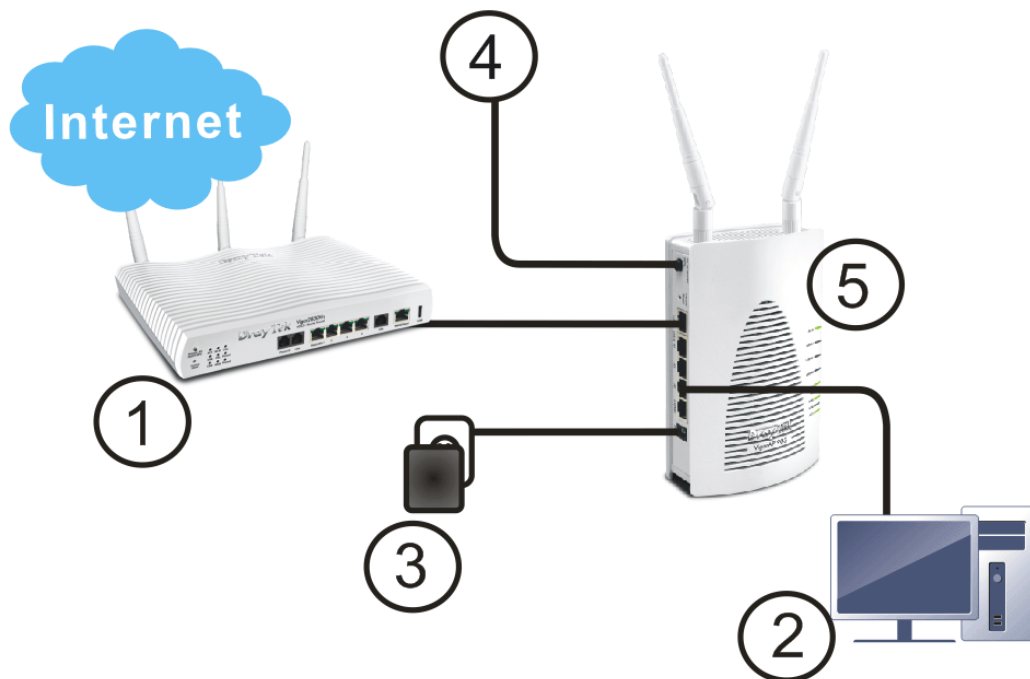

關於壁掛安裝，請參考下述說明：

1. 先在牆壁上鑿二個洞，洞口間的距離為 80mm。建議的洞口直徑為 6.5mm (1/4")。
2. 請使用適當工具在牆壁上鎖緊二顆螺絲。
3. 接著，直接將無線基地台掛上螺絲。

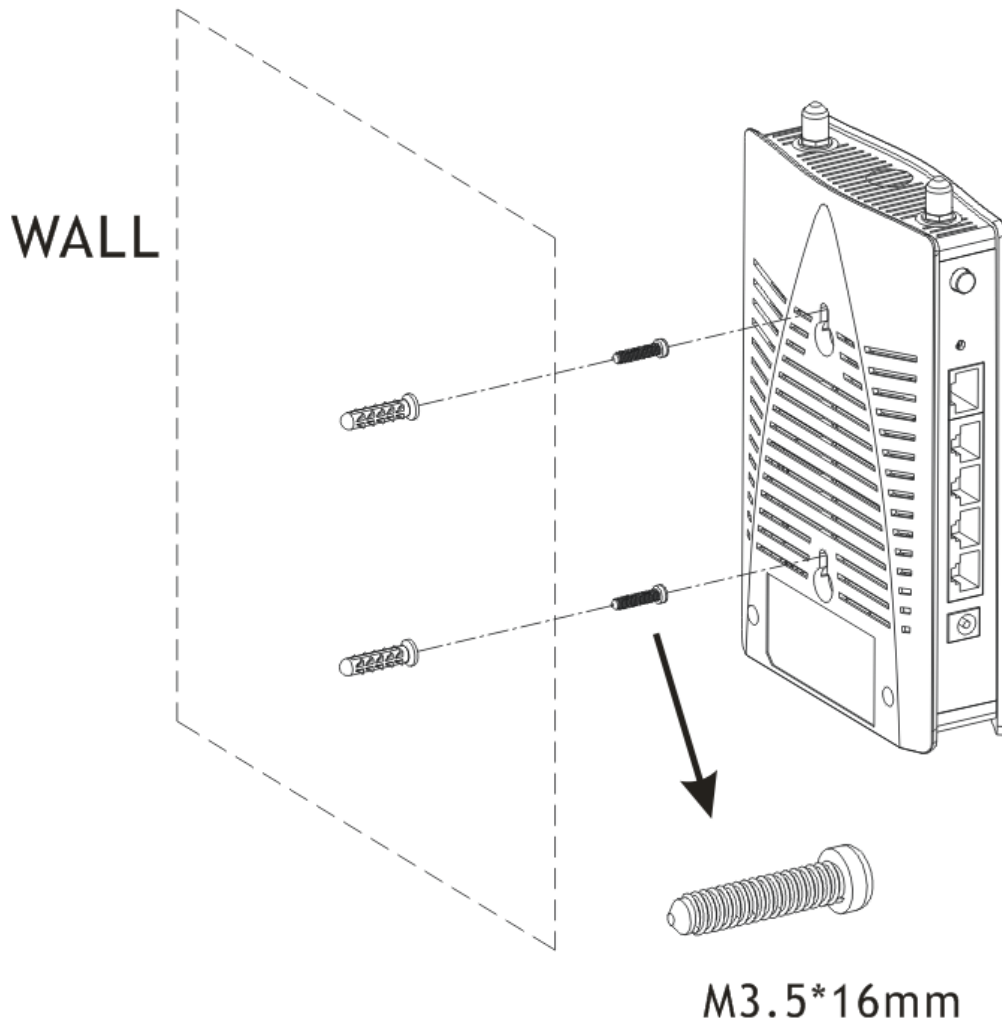

4. 網頁設定

本節引導您透過網頁瀏覽器進行相關的網路設定。

1. 請先確認電腦與 AP 已正確連接。
2. 請開啟電腦上任何一種網路瀏覽器(例如 IE)並輸入 **http://192.168.1.2**，下述視窗將會跳出，並要求您輸入使用者名稱與密碼，請輸入 **admin/admin** 作為使用者名稱與密碼，然後按下**登入**。

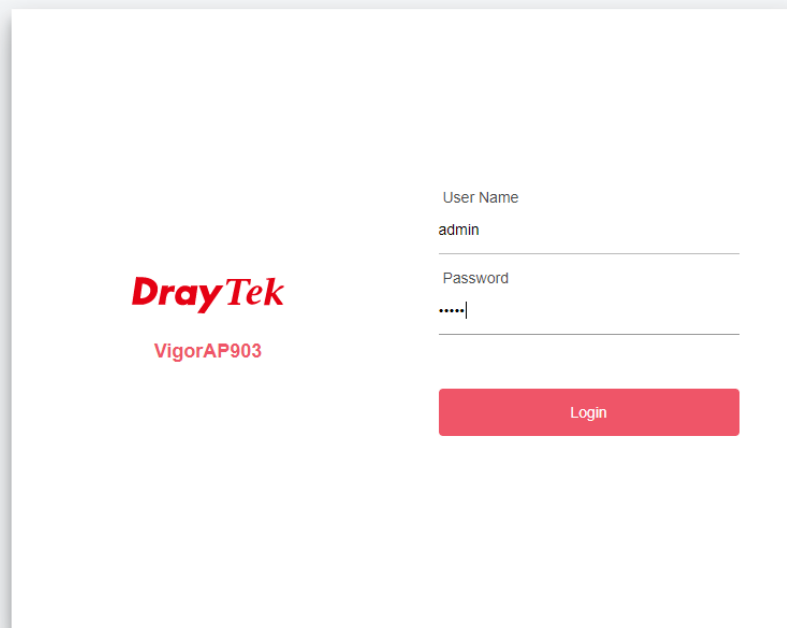

The screenshot shows the login interface for a DrayTek VigorAP903. On the left side, the DrayTek logo is displayed in red, with 'VigorAP903' written below it. On the right side, there is a login form. It includes a 'User Name' label above an input field containing the text 'admin'. Below that is a 'Password' label above an input field containing masked characters (dots). A red button labeled 'Login' is positioned below the password field.



附註

您可以讓電腦自無線基地台取得動態 IP 或是將電腦的 IP 值與 VigorAP 設定在同一個網段上。

- 如果網路上沒有 DHCP 伺服器，VigorAP 的 IP 位址就會是預設值 192.168.1.2。
- 如果網路上已有 DHCP 伺服器，VigorAP 會透過伺服器取得 IP 位址。
- 如果透過無線網路連接 VigorAP，您可以透過 <http://vigorap.com> 嘗試登入網頁設定介面。

以無線網狀網路支點(Mesh Node)連線



- 1 將 VigorAP 插入牆壁電源插座。
- 2 作為網狀網路支點，與 VigorAP 903 相關之設定必須透過遠端無線網狀網路中的主點(例如 VigorAP 903)進行設定，使用者則須藉由該主點偵測到 VigorAP 903 並將其加入網狀網路中。

以無線基地台(Access Point)連線

作為基地台，VigorAP 903 必須實體連接至路由器，並將連線模式設定為 AP/訊號延伸器(Access Point / Range Extender)模式。

- 1 將 VigorAP 插入牆壁電源插座。
- 2 使用 RJ-45 雙絞線，透過乙太網路埠口，左右二邊分別連接 Vigor 路由器與 Vigor 基地台。

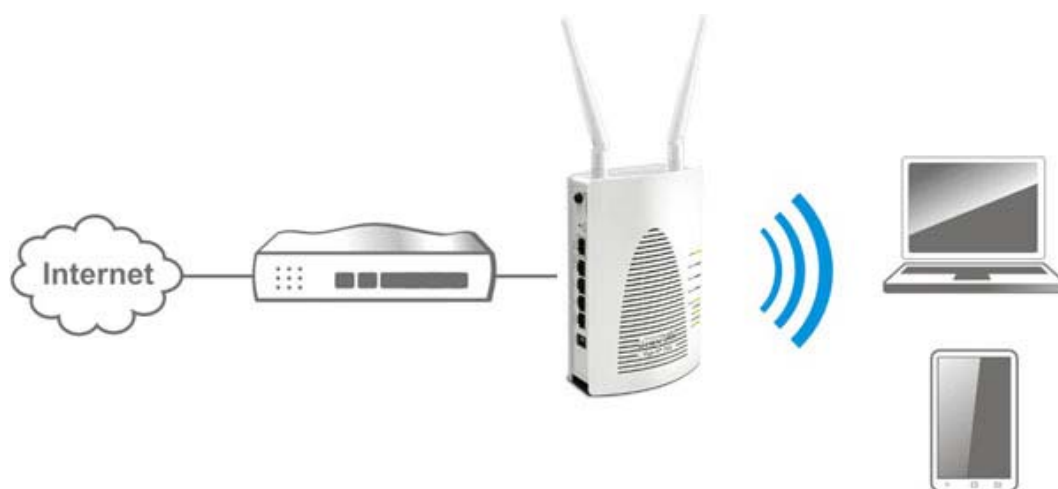

3 有二種方式可以設定 VigorAP。

方式一：

- (a) 請開啟任何一種網路瀏覽器(例如 IE)並輸入 **http://192.168.1.2**，下述視窗將會跳出，並要求您輸入使用者名稱與密碼，請輸入 **admin/admin** 作為使用者名稱與密碼，然後按下**登入(Login)**。

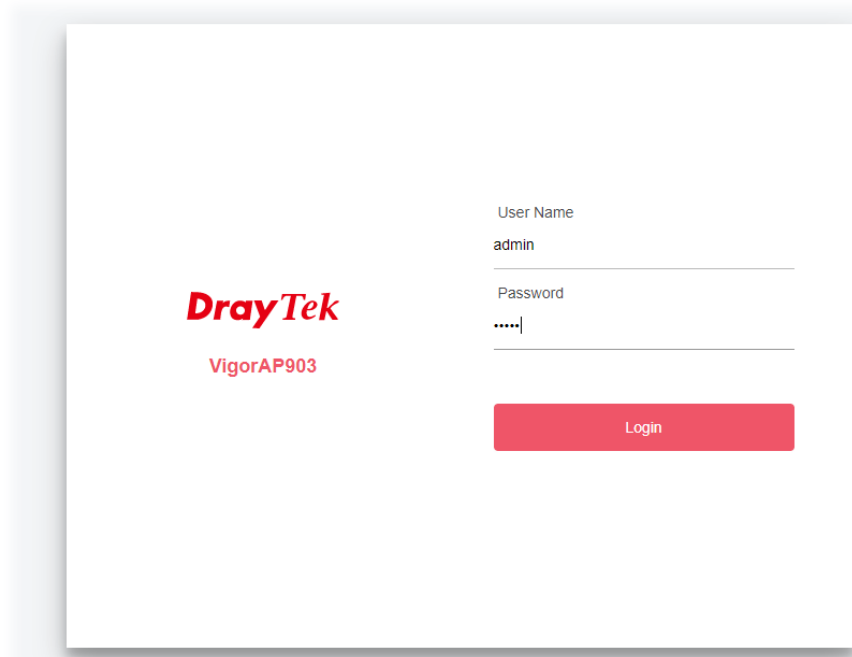

- (b) 第一次登入 VigorAP 的用戶，**快速設定精靈(Quick Start Wizard)**設定頁面將顯示如下：

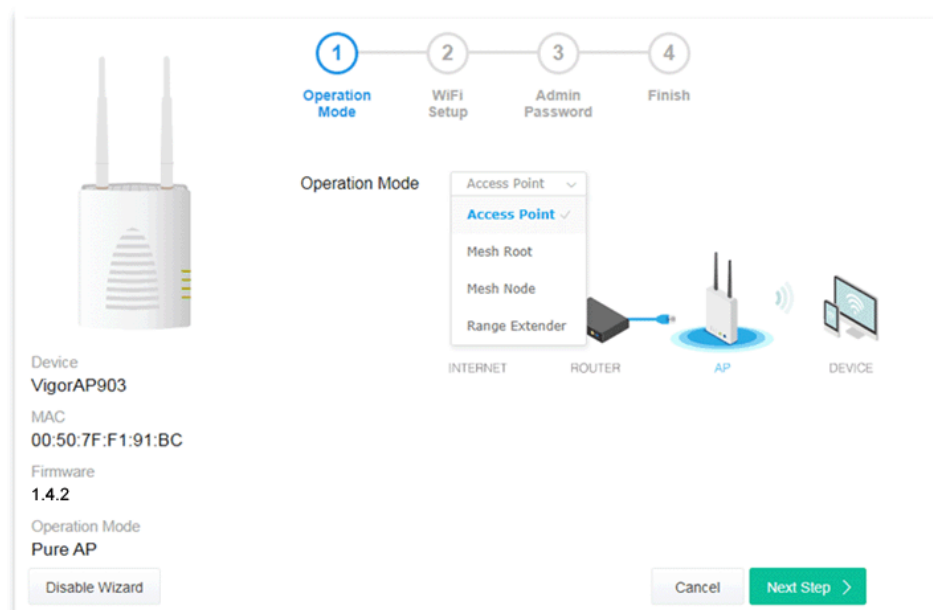

- (c) 請依照線上步驟說明完成網路連線設定。

方式二：

- (a) 使用行動電話掃描底部名為 **DrayTek Wireless App** 的 QR code 以便下載 DrayTek Wireless APP。



- (b) 下載後，執行該 APP。

- (c) 在開啟的首頁上，按下**連線(Connect)**圖示登入**連線(Connect)**頁面，接著按下位於 Scan QR Code 旁的 QR code 開啟照相機，掃描機器底部標籤名為 **Connect SSID** 的 QR code (或是直接輸入欲登入 AP 所設定的 SSID 與密碼) 之後按下**連線(Connect)**按鈕登入機器的網頁設定介面，將本裝置設定為 AP 或是其他的操作模式。

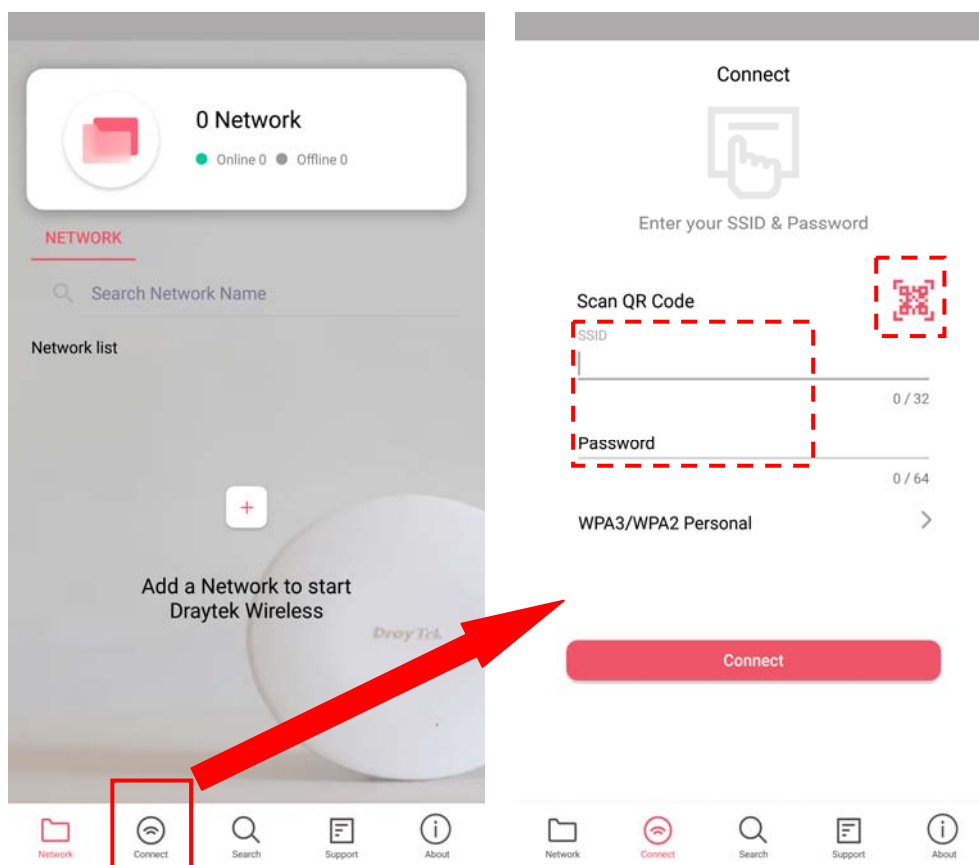

5. 客戶服務

假如經過多次嘗試設定後，基地台仍舊無法正常運作，請參考居易官網
問題與解答：<https://www.draytek.com.tw/support/>
或電郵聯絡經銷商或居易科技技術服務部 support@draytek.com.tw
或電話 03-5972727 Ext:806

成為註冊用戶

建議在網頁介面進行註冊，您可以上網 <https://myvigor.draytek.com> 註冊此裝置，
成為會員後，將可獲得延長一年的保固期限。

韌體與工具更新

請造訪 DrayTek 主頁以獲取有關最新韌體、工具及檔案文件的資訊。
<https://www.draytek.com>

版權資訊

版權聲明

© 版權所有，翻印必究。此出版物所包含資訊受版權保護。未經版權所有人書面許可，不得對其進行拷貝、傳播、轉錄、摘錄、儲存到檢索系統或轉譯成其他語言。交貨以及其他詳細資料的範圍若有變化，恕不預先通知。

商標

本手冊內容使用以下商標：

- Microsoft 為微軟公司註冊商標
- Windows 視窗系列，包括 Windows 8, 10 以及其 Explorer 均屬微軟公司商標
- Apple 以及 Mac OS 均屬蘋果電腦公司的註冊商標
- 其他產品則為各自生產廠商之註冊商標

安全說明和保障

安全說明

- 在設置前請先閱讀安裝說明。
- 請勿自行打開或修復基地台。
- 請勿把基地台置於潮濕的環境中，例如浴室。
- 請將本產品放置在足以遮風避雨之處，適合溫度在攝氏 5 度到 40 度之間。
- 請勿將本產品暴露在陽光或是其他熱源下，否則外殼以及零件可能遭到破壞。
- 請勿將 LAN 網線置於戶外，以防電擊危險。
- 請將本產品放置在小孩無法觸及之處。
- 若您想棄置本產品時，請遵守當地的保護環境的法律法規。

保固

自使用者購買日起一年內為保固期限，若登上居易 MyVigor 網站註冊，可再延長一年，請保留收據以證明您的購買日期。當本產品發生故障乃導因於製作及(或)零件上的錯誤，只要使用者在保固期間內出示購買證明，居易科技將採取可使產品恢復正常之修理或更換有瑕疵的產品(或零件)，且不收取任何費用。居易科技可自行決定使用全新的或是同等價值且功能相當的再製產品。

下列狀況不在本產品的保固範圍內：(1)若產品遭修改、錯誤(不當)使用、不可抗力之外力損害，或不正常的的使用，而發生的故障；(2) 隨附軟體或是其他供應商提供的授權軟體；(3) 未嚴重影響產品堪用性的瑕疵。

台灣 NCC 規定

第十二條 經型式認證合格之低功率射頻電機，非經許可，公司、商號或使用者均不得擅自變更頻率、加大功率或變更原設計之特性及功能。

第十四條 低功率射頻電機之使用不得影響飛航安全及干擾合法通信；經發現有干擾現象時，應立即停用，並改善至無干擾時方得繼續使用。

4.7.9.1 應避免影響附近雷達系統之操作。

4.7.9.2 高增益指向性天線只得應用於固定式點對點系統。

限用物質含有情況標示聲明書

設備名稱：VigorAP 903 型號 (型式)：VigorAP 903										
單元 Unit	限用物質及其化學符號									
	鉛 Lead (Pb)	汞 Mercury (Hg)	鎘 Cadmium (Cd)	六價鉻 Hexavalent chromium (Cr ⁺⁶)	多溴聯 苯 Polybrominated biphenyls (PBB)	多溴二 苯醚 Polybrominated diphenyl ethers (PBDE)	鄰苯二 甲酸二 Bis (2-ethyl(hexyl)phthalate) (DEHP)	鄰苯二 甲酸丁 苯甲酯 Benzylbutyl phthalate(BBP)	鄰苯二 甲酸二 丁酯 Dibutyl phthalate(DBP)	鄰苯二 甲酸二 異丁酯 Diisobutyl phthalate(DIBP)
電路板	—	○	○	○	○	○	○	○	○	○
外殼	—	○	○	○	○	○	○	○	○	○
配件 (電源 供應器等)	—	○	○	○	○	○	○	○	○	○
備考 1. “超出 0.1 wt %” 及 “超出 0.01 wt %” 係指限用物質之百分比含量超出百分比含量基準值。										
備考 2. “○” 係指該項限用物質之百分比含量未超出百分比含量基準值。										
備考 3. “—” 係指該項限用物質為排除項目。										

限用物質排除項目說明

單元	限用物質排除項目
電路板	D.1, D.16, D.17
外殼	D.13
配件(電源供應器等)	D.13, D.14, D.16