

# **Vigor2865/2866 Serie**

## **35b/G.Fast Sicherheits-Firewall**

### **Schnellstartanleitung**

#### **(für das Funk-Modell)**

Version: 2.0

Firmware Version: V4.3.1.1

(Für zukünftige Aktualisierungen besuchen Sie bitte die DrayTek-Webseite)

Datum: 16. Juli 2021

## Informationen zu den Eigentumsrechten (IPR)

<b>Urheberrechte</b>	© Alle Rechte vorbehalten. Diese Publikation enthält Informationen, die urheberrechtlich geschützt sind. Kein Teil darf ohne schriftliche Genehmigung der Urheberrechtsinhaber reproduziert, übertragen, transkribiert, in einem Datenerfassungssystem gespeichert oder in eine beliebige Sprache übersetzt werden.
<b>Markenzeichen</b>	Die folgenden Marken werden in diesem Dokument verwendet: <ul style="list-style-type: none"><li>● Microsoft ist ein eingetragenes Warenzeichen der Microsoft Corp.</li><li>● Windows, Windows 95, 98, Me, NT, 2000, XP, Vista, 7, 8 und Explorer sind Warenzeichen der Microsoft Corp.</li><li>● Apple und Mac OS sind eingetragene Marken von Apple Inc.</li><li>● Andere Produkte können Marken oder eingetragene Marken der jeweiligen Hersteller sein.</li></ul>

## Sicherheitshinweise und Zulassung

<b>Sicherheitshinweise</b>	<ul style="list-style-type: none"><li>● Lesen Sie das Installationshandbuch gründlich durch, bevor Sie den Router einrichten.</li><li>● Der Router ist eine komplizierte elektronische Einheit, die nur von autorisiertem und qualifiziertem Personal repariert werden darf. Versuchen Sie nicht, den Router selbst zu öffnen oder zu reparieren.</li><li>● Platzieren Sie den Router nicht an einem feuchten Ort, z.B. in einem Badezimmer.</li><li>● Stapeln Sie die Router nicht.</li><li>● Der Router sollte in einem geschützten Bereich innerhalb eines Temperaturbereichs von +5 bis +40 Celsius eingesetzt werden.</li><li>● Setzen Sie den Router nicht dem direkten Sonnenlicht oder anderen Wärmequellen aus. Das Gehäuse und die elektronischen Komponenten können durch direkte Sonneneinstrahlung oder Wärmequellen beschädigt werden.</li><li>● Verlegen Sie das Kabel für die LAN-Verbindung nicht im Freien, um die Gefahr eines elektronischen Schocks zu vermeiden.</li><li>● Bewahren Sie das Paket außerhalb der Reichweite von Kindern auf.</li><li>● Wenn Sie den Router entsorgen möchten, beachten Sie bitte die örtlichen Vorschriften zum Schutz der Umwelt.</li></ul>
<b>Garantie</b>	<p>Wir garantieren dem ursprünglichen Endbenutzer (Käufer), dass der Router für einen Zeitraum von 3 Jahren ab dem Kaufdatum beim Händler frei von Verarbeitungs- oder Materialfehlern ist. Bitte bewahren Sie Ihre Kaufquittung an einem sicheren Ort auf, da sie als Nachweis des Kaufdatums dient. Sollte das Produkt während der Garantiezeit und nach dem Kaufnachweis Anzeichen von Fehlern aufgrund von Herstellungs- und/oder Materialfehlern aufweisen, werden wir nach unserem Ermessen die fehlerhaften Produkte oder Komponenten reparieren oder ersetzen, ohne Kosten für Teile oder Arbeitsaufwand, in welchem Umfang wir es für notwendig erachten, um das Produkt in einem ordnungsgemäßen Betriebszustand zu lagern. Jeder Ersatz besteht aus einem neuen oder wiederaufbereiteten, funktionell gleichwertigen Produkt von gleichem Wert und wird ausschließlich nach unserem Ermessen angeboten. Diese Garantie gilt nicht, wenn das Produkt modifiziert, missbraucht, manipuliert, durch höhere Gewalt beschädigt oder anormalen Arbeitsbedingungen ausgesetzt wird. Die Garantie gilt nicht für die gebündelte oder lizenzierte Software anderer Anbieter. Defekte, die die Nutzbarkeit des Produkts nicht wesentlich beeinträchtigen, werden von der Garantie nicht abgedeckt. Wir behalten uns das Recht vor, das Handbuch und die Online-Dokumentation zu überarbeiten und von Zeit zu Zeit inhaltliche Änderungen vorzunehmen, ohne verpflichtet zu sein, eine Person über eine solche Überarbeitung oder Änderung zu informieren.</p>

# CE EU-Konformitätserklärung

Hiermit erklärt die DrayTek Corporation, dass die Funkanlagen des Typs Vigor2865 mit der Richtlinie 2014/53/EU konform sind.

Der vollständige Text der EU-Konformitätserklärung ist unter der folgenden Internetadresse verfügbar:

<https://www.draytek.com.tw/ftp/Vigor2865/Document/CE/>

<https://www.draytek.com.tw/ftp/Vigor2866/Document/CE/>

Hersteller: DrayTek Corp.  
 Adresse: No.26, Fushing Rd., Hukou, Hsinchu Industrial Park, Hsinchu 303, Taiwan  
 Produkt: Vigor2865 Series, Vigor2866 Series

Frequenzinformationen für Europa:

2.4G WLAN	2412MHz - 2472 MHz, max. Sendeleistung: 19.98dBm *1
5G WLAN	5160MHz - 5340 MHz, max. Sendeleistung: 22 dBm *2 5480MHz - 5720 MHz, max. Sendeleistung: 27 dBm
LTE	B1[1920-1980 MHz (TX); 2110-2170 MHz (RX)]; B3[1710-1785 MHz (TX); 1805-1880 MHz (RX)]; B7[2500-2570 MHz (TX); 2620-2690 MHz (RX)]; B8[880-915 MHz (TX); 925-960 MHz (RX)]; B20[832-862 MHz (TX); 791-821 MHz (RX)]; *3
3G	B1[1920-1980 MHz (TX); 2110-2170 MHz (RX)]; B3[1710-1785 MHz (TX); 1805-1880 MHz (RX)]; B8[880-915 MHz (TX); 925-960 MHz (RX)] *3
	Anforderungen in AT/BE/BG/CZ/DZ/DK/EE/FR/DE/IS/IE/IT/EL/ES/CY/LV/LI/LT/LU/HU/MT/NL/NO/PL/PT/RO/SI/SK/TR/FI/SE/CH/UK/HR. 5150MHz-5350MHz ist nur für den Gebrauch im Haus.

(\*1: beim 2.4G WLAN Modell; \*2: beim 5G WLAN Modell; \*3: beim LTE Modell)

Dieses Produkt ist für LTE, DSL und 2,4GHz /5GHz WLAN-Netzwerke in der gesamten EU-Region ausgelegt.



Weitere Aktualisierungen finden Sie unter [www.draytek.com](http://www.draytek.com).

\*Die für jedes Produkt verwendete externe Stromversorgung ist modellabhängig.

	1	2	3	4	5	6	7	8	9
A Manufacturer	CWT	CWT	CWT	CWT	CWT	APD	APD	APD	APD
B Address	No. 222, Sec. 2, Nankan Rd., Lujhu Township, Taoyuan County 338, Taiwan	No. 222, Sec. 2, Nankan Rd., Lujhu Township, Taoyuan County 338, Taiwan	No. 222, Sec. 2, Nankan Rd., Lujhu Township, Taoyuan County 338, Taiwan	No. 222, Sec. 2, Nankan Rd., Lujhu Township, Taoyuan County 338, Taiwan	No. 222, Sec. 2, Nankan Rd., Lujhu Township, Taoyuan County 338, Taiwan	No.5, Lane 83, Lung-Sou St., Taoyuan City 330, Taiwan	No.5, Lane 83, Lung-Sou St., Taoyuan City 330, Taiwan	No.5, Lane 83, Lung-Sou St., Taoyuan City 330, Taiwan	No.5, Lane 83, Lung-Sou St., Taoyuan City 330, Taiwan
C Model identifier	2ABB012F UK 2ABB012F EU	2ABB018F UK 2ABB018F EU	2ABL024F UK 2ABL024F EU	2ABL030F UK 2ABL030F EU	2ABN036F UK 2ABN036F EU	WA-12M12FG WA-12M12FK	WB-18D12FG WB-18D12FK	WA-24Q12FG WA-24Q12FK	WA-36A12FG WA-36A12FK
D Input voltage	100-240V	100-240V	100-240V	100-240V	100-240V	100-240V	100-240V	100-240V	100-240V
E Input AC frequency	50/60Hz	50/60Hz	50/60Hz	50/60Hz	50/60Hz	50/60Hz	50/60Hz	50/60Hz	50/60Hz
Output voltage DC	12.0V	12.0V	12.0V	12.0V	12.0V	12.0V	12.0V	12.0V	12.0V
F Output current	1.0A	1.5A	2.0A	2.5A	3.0A	1.0A	1.5A	2.0A	3.0A
G Output power	12.0W	18.0W	24.0W	30.0W	36.0W	12.0W	18.0W	24.0W	36.0W
H Average active efficiency	84.9%	86.2%	87.6%	87.8%	89.8%	83.7%	85.4%	88.6%	88.2%
I Efficiency at low load 10%	73.6%	78.0%	81.3%	83.3%	83.7%	74.5%	80.5%	86.4%	85.4%
J No-load power consumption	0.07W	0.07W	0.07W	0.07W	0.07W	0.07W	0.10W	0.07W	0.10W

Informationen zur externen Stromversorgung (Netzteil). Für weitere Aktualisierungen besuchen Sie bitte [www.draytek.com](http://www.draytek.com).

## **Inhaltsverzeichnis**

<b>1. Inhalt des Pakets .....</b>	<b>1</b>
<b>2. Erläuterung des Panels .....</b>	<b>2</b>
2.1 Vigor2865L / Vigor2866L .....	2
2.2 Vigor2865ac / Vigor2865Lac / Vigor2865ax .....	5
2.3 Vigor2865Vac / Vigor2866Vac .....	9
2.4 Vigor2866ac / Vigor2866Lac / Vigor2866 ax .....	12
<b>3. Installation der Hardware .....</b>	<b>16</b>
3.1 Netzwerkverbindung .....	16
3.2 Wandmontage .....	17
<b>4. Software-Konfiguration .....</b>	<b>20</b>
4.1 Schnellstart-Assistent für die Netzwerkverbindung .....	20
<b>5. Kundenservice .....</b>	<b>26</b>
Produkt registrieren .....	26
Firmware- und Tools-Updates .....	26

# 1. Inhalt des Pakets

Werfen Sie einen Blick auf den Inhalt des Pakets. Sollte etwas fehlen oder beschädigt sein, kontaktieren Sie bitte sofort DrayTek oder den Händler. Außerdem ist der Inhalt abhängig von der jeweiligen Modellvariante.



Vigor-Router

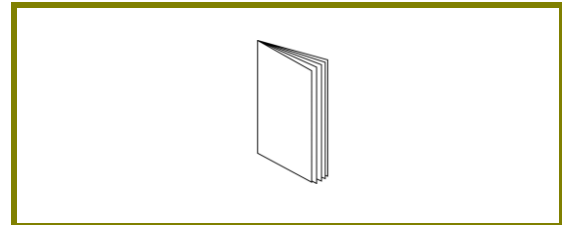

Schnellstartanleitung

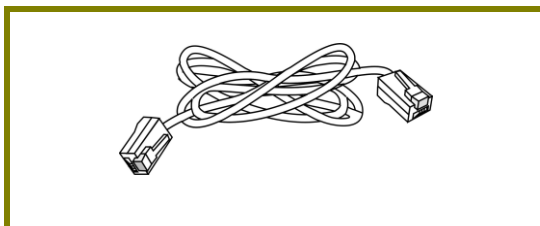

RJ-45-Kabel (Ethernet)

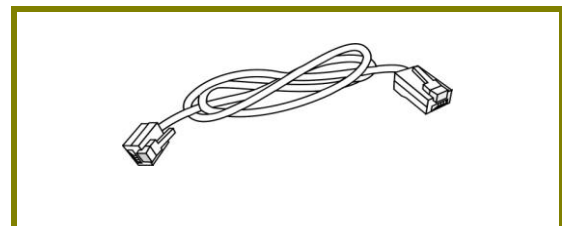

RJ-11 auf RJ-45 Kabel (Annex B)  
RJ-45 auf RJ-45 Kabel (Annex B)

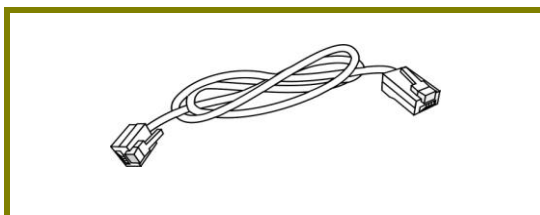

RJ-11 auf RJ-11 Kabel (Annex A)

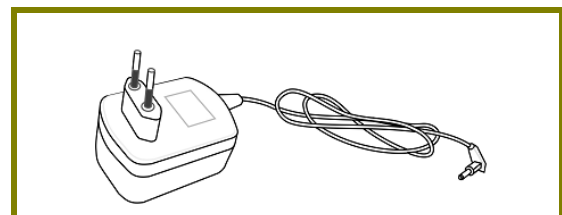

EU-Netzteil

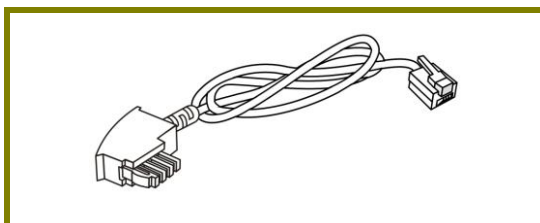

TAE auf RJ-45 Kabel  
(Vigor 2865 Serie, Annex B)

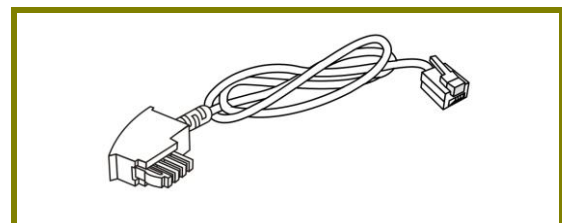

TAE auf RJ-11 Kabel  
(Vigor 2866 Serie)



Antennen (ac/ax Modelle)



Antennen + Standfüße (L Modelle)

Die Art des Netzteils ist abhängig vom Land, in dem der Router installiert wird.

\* Die maximale Leistungsaufnahme beträgt **28 Watt**.

## 2. Erläuterung des Panels

### 2.1 Vigor2865L / Vigor2866L

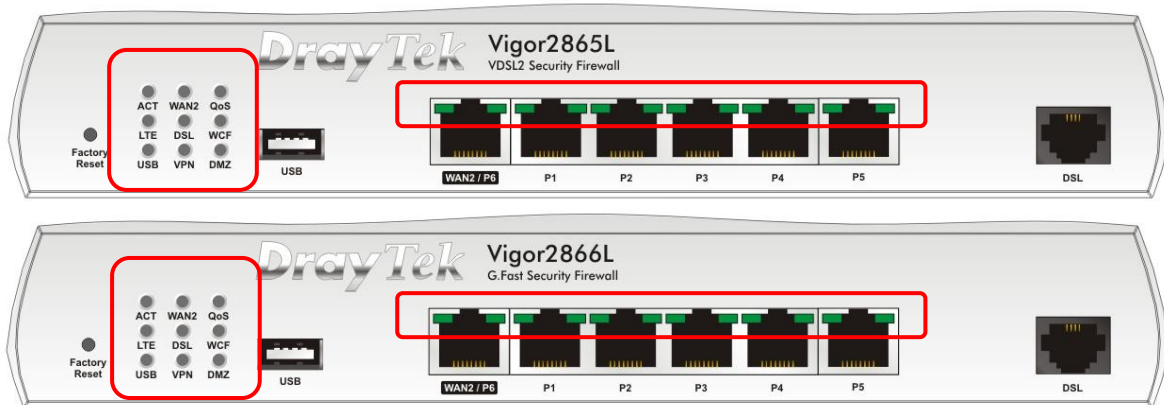

LED	Status	Explanation
ACT	Aus	Der Router ist ausgeschaltet.
	Blinkend	Der Router ist eingeschaltet und läuft normal.
WAN2	An	Die Internetverbindung ist bereit.
	Aus	Die Internetverbindung ist nicht bereit.
	Blinkend	Daten werden übertragen.
QoS	An	Die QoS-Funktion ist aktiv.
	Aus	Die QoS-Funktion ist inaktiv.
LTE	An	Das LTE-Gerät ist verbunden und einsatzbereit.
	Aus	LTE-Gerät wird nicht erkannt oder hat schwerwiegende Probleme (z.B. keine SIM-Karte, SIM-Pin-Fehler, SIM deaktiviert, usw.).
	Blinkend	Langsam: Das LTE-Gerät ist im Einwahlvorgang. Schnell: Daten werden übertragen.
DSL	An	Der Router ist bereit, auf das Internet über eine DSL-Verbindung zuzugreifen.
	Blinkend	Langsam: Der DSL-Anschluss ist bereit. Schnell: Das Modem synchronisiert (Training).
WCF	An	Der Web-Content-Filter ist aktiv. (Er ist aktiviert aus Firewall >> Allgemeine Einstellungen).
	Aus	WCF ist deaktiviert.
USB	An	Ein USB-Gerät ist angeschlossen und einsatzbereit.
	Aus	Es ist kein USB-Gerät angeschlossen.
	Blinkend	Daten werden übertragen.
VPN	An	Ein VPN-Tunnel ist aktiv.
	Aus	VPN-Dienste sind deaktiviert.
	Blinkend	Datenverkehr durchläuft einen VPN-Tunnel.
DMZ	An	Die DMZ-Funktion ist aktiviert.
	Aus	Die DMZ-Funktion ist deaktiviert.
	Blinkend	Daten werden übertragen.

#### LED am Anschluss

WAN2 / P6	Linke LED	An	Der Port ist verbunden.
		Aus	Der Port ist getrennt.
		Blinkend	Daten werden übertragen.
	Rechte LED	An	Der Port ist mit 1000Mbps verbunden.
		Aus	Der Port ist mit 10/100Mbps verbunden.
		Blinkend	Daten werden übertragen.
LAN P1-P5	Linke LED	An	Der Port ist angeschlossen.
		Aus	Der Anschluss ist getrennt.
		Blinkend	Daten werden übertragen.
	Rechte LED	An	Der Port ist mit 1000Mbps verbunden.
		Aus	Der Port ist mit 10/100Mbps verbunden.
		Blinkend	Daten werden übertragen.

Der port "WAN2 / P6" ist umschaltbar. Er kann für LAN- oder WAN-Verbindungen entsprechend den in der WUI konfigurierten Einstellungen verwendet werden.

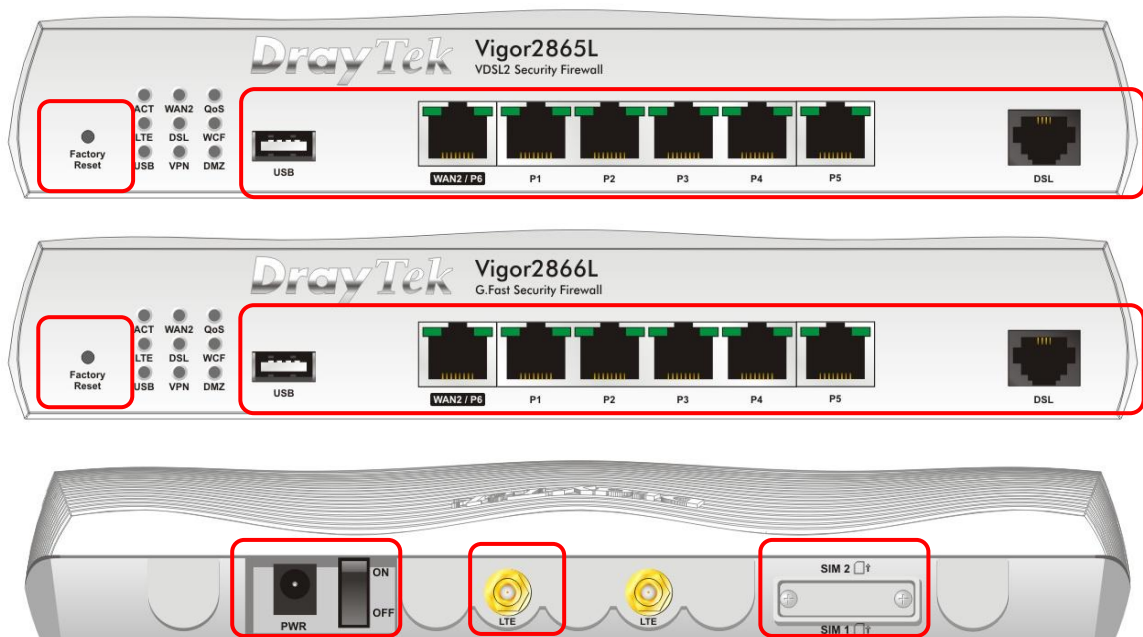

Schnittstelle	Beschreibung
Factory Reset	Stellt die Werkseinstellungen wieder her. Verwendung: Schalten Sie den Router ein (ACT-LED blinkt). Drücken Sie auf den in der Vertiefung befindlichen Knopf und halten Sie diesen für mehr als 5 Sekunden gedrückt. Wenn Sie sehen, dass die ACT-LED schneller als üblich zu blinken beginnt, lassen Sie die Taste los. Dann wird der Router mit der werkseitigen Standardkonfiguration neu gestartet.
USB	Anschluss für ein USB-Gerät (für 3G/4G-USB-Modem oder Drucker oder Thermometer).
WAN2 / P6	Anschluss für lokale Netzwerkgeräte oder externes Modem für den Internetzugang.
LAN P1-P5	Verbindungselemente für lokale Netzwerkgeräte.
DSL	Anschluß für den Zugriff auf das Internet (integriertes DSL-Modem)

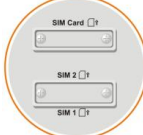
PWR	Anschluss für ein Netzteil.
EIN/AUS	Netzschalter.
	Anschlüsse zur Installation von LTE-Antennen.
<b>SIM 1/2</b> 	Zu den Typen für SIM-Karten gehören Einzel-SIM-Karte und Dual-SIMKarten. Wenden Sie sich an Ihren Händler, um genauere Informationen zu erhalten.



## 2.2 Vigor2865ac / Vigor2865Lac / Vigor2865ax

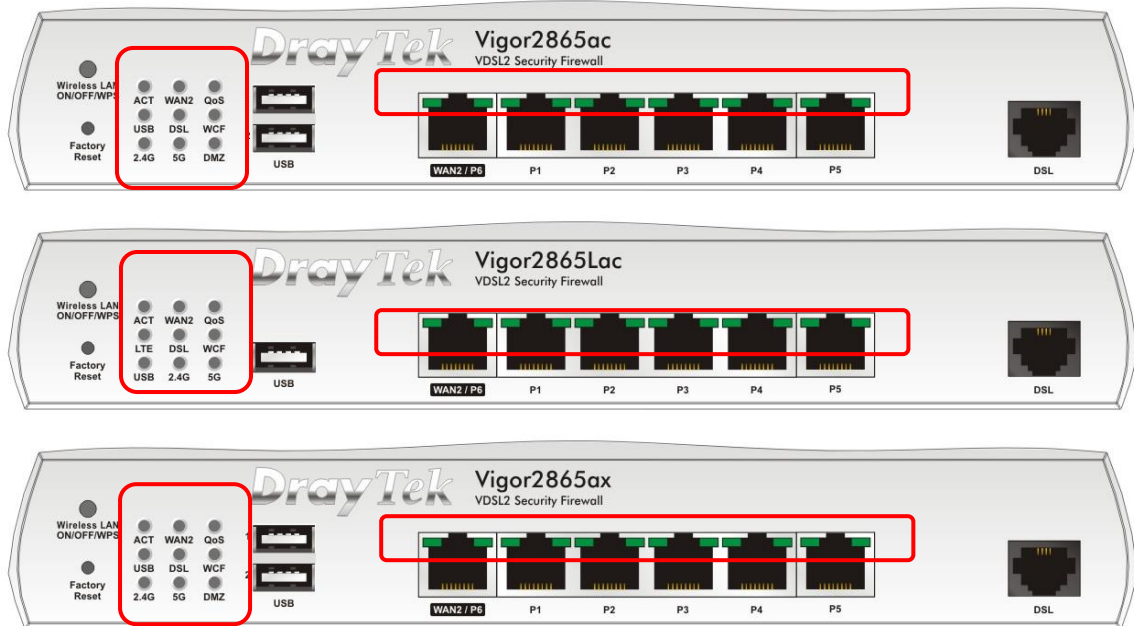

LED	Status	Erläuterung
ACT	Aus	Der Router ist ausgeschaltet.
	Blinkend	Der Router ist eingeschaltet und läuft normal.
WAN2	An	Die Internetverbindung ist bereit.
	Aus	Die Internetverbindung ist nicht bereit.
	Blinkend	Die Daten werden übertragen.
QoS	An	Die QoS-Funktion ist aktiv.
	Aus	Die QoS-Funktion ist inaktiv.
USB	An	Ein USB-Gerät ist verbunden und einsatzbereit.
	Aus	Es ist kein USB-Gerät angeschlossen.
	Blinkend	Daten werden übertragen.
LTE	An	Das LTE-Gerät ist verbunden und einsatzbereit.
	Aus	LTE-Gerät wird nicht erkannt oder hat schwerwiegende Probleme (z.B. keine SIM-Karte, SIM-Pin-Fehler, SIM deaktiviert, usw.).
	Blinkend	Langsam: Das LTE-Gerät ist im Einwahlvorgang. Schnell: Daten werden übertragen.
DSL	An	Der Router ist bereit, auf das Internet per DSL-Verbindung zuzugreifen.
	Blinkend	Langsam: Der DSL-Anschluss ist bereit. Schnell: Das Modem synchronisiert (Training).
WCF	An	Der Web-Content-Filter ist aktiv. (Er ist aktiviert aus Firewall >> Allgemeine Einstellungen).
	Aus	WCF ist deaktiviert.
2.4G/5G	An	2.4G/5G: Drahtloser Accesspoint mit Bandbreiten von 2.4GHz/5GHz ist bereit. WLAN: WLAN Accesspoint ist bereit.
	Aus	WLAN Funktion ist deaktiviert.

	Blinkend	Blinkt langsam bei laufendem Datentransfer. ACT und WLAN LEDs blinken schnell und simultan, wenn WPS aktiv ist, und werden wieder zurück auf normalen Zustand nach zwei Minuten gehen. (Sie müssen WPS innerhalb von 2 Minuten eingerichtet haben.)
DMZ	An	Die DMZ-Funktion ist aktiviert.
	Aus	Die DMZ-Funktion ist deaktiviert.
	Blinkend	Daten werden übertragen.



**LED am Anschluss**

WAN2 / P6	Linke LED	An	Der Port ist verbunden.
		Aus	Der Port ist getrennt.
		Blinkend	Daten werden übertragen.
	Rechte LED	An	Der Port ist mit 1000Mbps verbunden.
		Aus	Der Port ist mit 10/100Mbps verbunden.
LAN P1-P5	Linke LED	An	Der Port ist verbunden.
		Aus	Der Port ist getrennt.
		Blinkend	Daten werden übertragen.
	Rechte LED	An	Der Port ist mit 1000Mbps verbunden.
		Aus	Der Port ist mit 10/100Mbps verbunden.

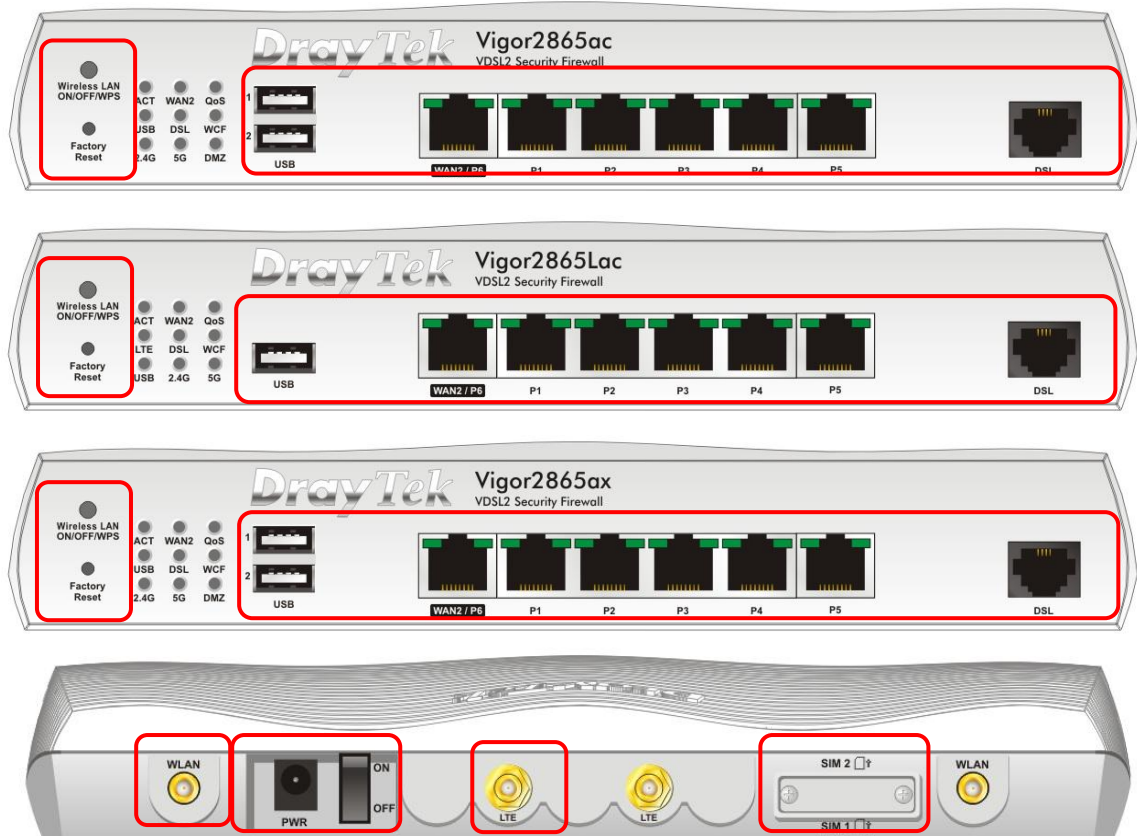
Der Port "WAN2 / P6" ist umschaltbar. Er kann für LAN- oder WAN-Verbindungen entsprechend den in der WUI konfigurierten Einstellungen verwendet werden.

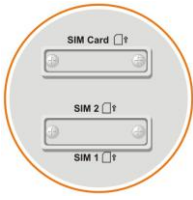

Schnittstelle	Beschreibung
WLAN EIN/AUS/WPS	<p>Das Funkband wird durch entsprechendes Drücken der Taste umgeschaltet. Zum Beispiel,</p> <ul style="list-style-type: none"> <li>● 2.4G (Ein) und 5G (Ein) - in der Voreinstellung.</li> <li>● 2.4G (Aus) und 5G (Ein) - einmal drücken und loslassen.</li> <li>● 2.4G (Ein) und 5G (Aus) - die Taste zweimal drücken und wieder loslassen.</li> <li>● 2.4G (Aus) und 5G (Aus) - die Taste dreimal drücken und wieder losgelassen.</li> </ul> <p>Wenn die WPS-Funktion über die Web-Benutzeroberfläche aktiviert ist, drücken Sie diesen Knopf länger als 2 Sekunden, um per WPS eine Netzwerkverbindung zu einem anderen Gerät herzustellen.</p>
Factory Reset	<p>Stellt die Werkseinstellungen wieder her. Verwendung: Schalten Sie den Router ein(ACT-LED blinkt). Drücken Sie auf den in der Vertiefung befindlichen Knopf und halten Sie diesen für mehr als 5 Sekunden gedrückt. Wenn Sie sehen, dass die ACT-LED schneller als üblich zu blinken beginnt, lassen Sie die Taste los. Dann wird der Router mit der werkseitigen Standardkonfiguration neu gestartet.</p>
USB1-2 / USB	<p>Anschluss für ein USB-Gerät (für 3G/4G-USB-Modem oder Drucker oder Thermometer).</p>
WAN2 / P6	<p>Anschluss für lokale Netzwerkgeräte oder ein externes Modem für den Zugriff auf das Internet.</p>

LAN P1-P5	Verbindungselemente für lokale Netzwerkgeräte.
DSL	Anschluß für den Zugriff auf das Internet über das interne DSL-Modem.
	Anschlüsse für die Installation von WLAN-Antennen(für das ac/ax-Modell).
PWR	Anschluss für ein Netzteil.
EIN/AUS	Netzschalter.
	Anschlüsse zur Installation von LTE-Antennen. (Für das L-Modell).
SIM 1 oder SIM 1/2 	Steckplatz für die Installation der SIM-Karte. (Für das L-Modell). Zu den Typen für SIM-Karten gehören Einzel-SIM-Karte und Dual-SIMKarte. Wenden Sie sich an Ihren Händler, um genauere Informationen zu erhalten.

## 2.3 Vigor2865Vac / Vigor2866Vac

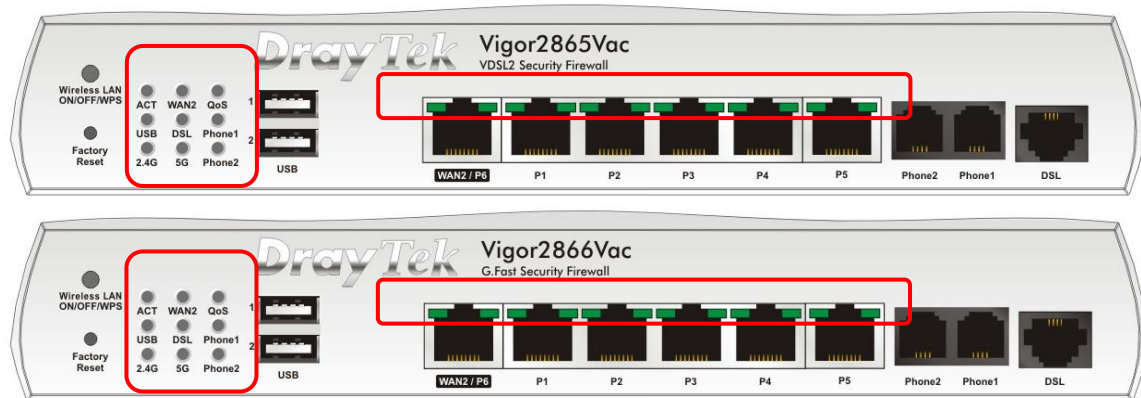

LED	Status	Erläuterung
ACT	Aus	Der Router ist ausgeschaltet.
	Blinkend	Der Router ist eingeschaltet und läuft normal.
WAN2	An	Die Internetverbindung ist bereit.
	Aus	Die Internetverbindung ist nicht bereit.
QoS	Blinkend	Daten werden übertragen.
	An	Die QoS-Funktion ist aktiv.
USB	Aus	Die QoS-Funktion ist inaktiv.
	An	Ein USB-Gerät ist angeschlossen und einsatzbereit.
DSL	Aus	Es ist kein USB-Gerät angeschlossen.
	Blinkend	Daten werden übertragen.
Telefon 1/2	An	Der Router ist bereit, auf das Internet per DSL-Verbindung zuzugreifen.
	Blinkend	Langsam: Der DSL-Anschluss ist bereit. Schnell: Das integrierte Modem synchronisiert (Training).
2.4G/5G	An	Das an diesem Anschluss angeschlossene Telefon ist nicht aufgelegt.
	Aus	Das an diesem Anschluss angeschlossene Telefon ist aufgelegt.
	Blinkend	Eingehender Telefonanruf.
2.4G/5G	An	2.4G/5G: Drahtloser Accesspoint mit Bandbreite von 2,4GHz/5GHz ist bereit. WLAN: WLAN ist bereit.
	Aus	Die drahtlose Funktion ist deaktiviert.
2.4G/5G	Blinkend	Blinkt langsam, während der drahtlose Datenverkehr läuft. ACT- und WLAN-LEDs blinken schnell und gleichzeitig, wenn WPS arbeitet, und werden nach zwei Minuten in den Normalzustand zurückkehren (Sie müssen WPS innerhalb von 2 Minuten einrichten).

### LED am Anschluss

WAN2 / P6	Linke LED	An	Der Port ist angeschlossen.
		Aus	Der Anschluss ist getrennt.
		Blinkend	Daten werden übertragen.
	Rechte LED	An	Der Port ist mit 1000Mbps verbunden.
Aus		Der Port ist mit 10/100Mbps verbunden.	

LAN P1-P5	Linke LED	An	Der Port ist verbunden.
		Aus	Der Port ist getrennt.
		Blinkend	Daten werden übertragen.
	Rechte LED	An	Der Port ist mit 1000Mbps verbunden.
Aus		Der Port ist mit 10/100Mbps verbunden.	

Der Port "WAN2 / P6" ist umschaltbar. Er kann für LAN- oder WAN-Verbindungen entsprechend den in der WUI konfigurierten Einstellungen verwendet werden.

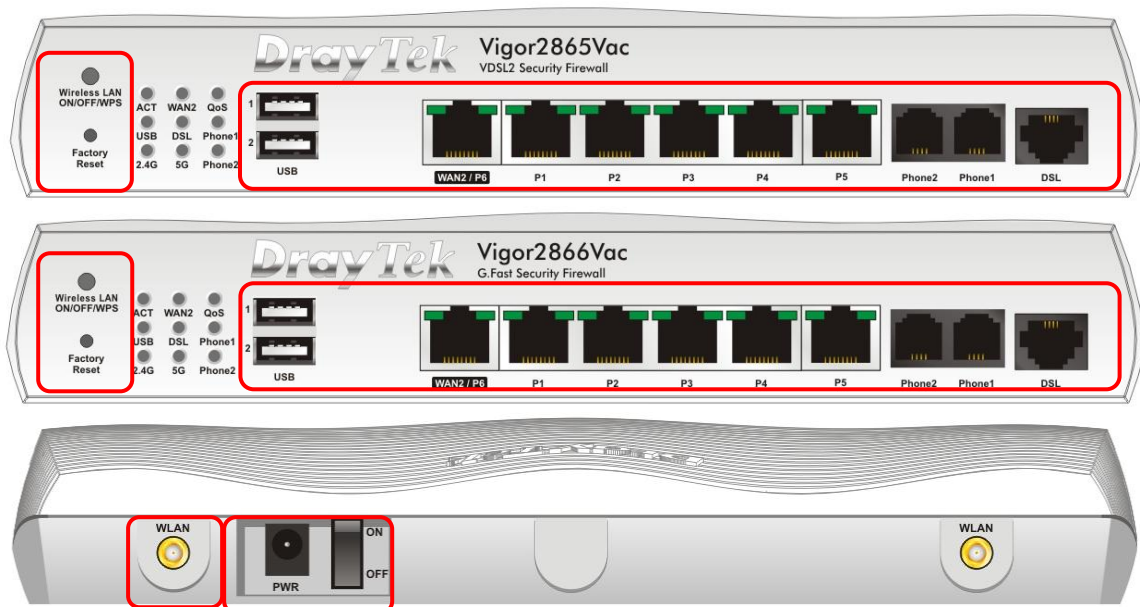

Schnittstelle	Beschreibung
Wireless LAN AN/AUS/WPS	<p>Das Funkband wird durch entsprechendes Drücken der Taste geändert. Zum Beispiel:</p> <ul style="list-style-type: none"> <li>● 2.4G (Ein) und 5G (Ein)- in der Standardeinstellung.</li> <li>● 2.4G (Aus) und 5G (Ein)- Taste ein mal drücken und loslassen.</li> <li>● 2.4G (Ein) und 5G (Aus)- Taste zwei mal drücken und loslassen.</li> <li>● 2.4G (Aus) und 5G (Aus)- Taste drei mal drücken und loslassen.</li> </ul> <p>Wenn die WPS-Funktion über die Web-Benutzeroberfläche aktiviert ist, drücken Sie diesen Knopf länger als 2 Sekunden, um mit einem anderen Gerät per WPS eine Netzwerkverbindung herzustellen.</p>
Factory Reset	<p>Stellt die Werkseinstellungen wieder her. Verwendung: Schalten Sie den Router ein (ACT LED blinkt). Drücken Sie den in der Vertiefung befindlichen Knopf und halten Sie ihn für mehr als 5 Sekunden gedrückt. Wenn Sie sehen, dass die ACT-LED schneller zu blinken beginnt als üblich, lassen Sie die Taste los. Dann wird der Router mit der werkseitigen Standardkonfiguration neu gestartet.</p>
USB1-2	<p>Anschluss für ein USB-Gerät (für 3G/4G-USB-Modem oder Drucker oder Thermometer).</p>
WAN2 / P6	<p>Anschluss für lokale Netzwerkgeräte oder externes Modem für</p>

	den Internetzugriff.
LAN P1-P5	Verbindungselemente für lokale Netzwerkgeräte.
Telefon 1/2	Anschluss für analoges/n Telefon/e.
DSL	Anschluss für den Zugriff auf das Internet über das integrierte DSL-Modem.
	Anschluss für die Installation von WLAN-Antennen.
PWR	Anschluss für ein Netzteil.
EIN/AUS	Netzschalter.

## 2.4 Vigor2866ac / Vigor2866Lac / Vigor2866 ax

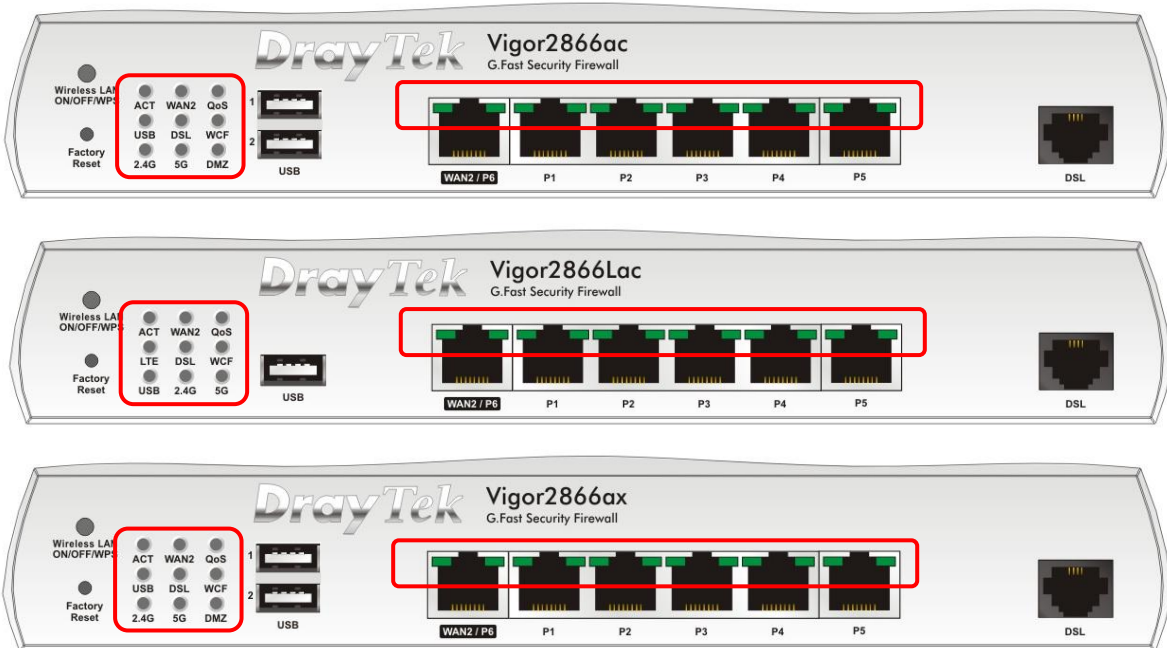

LED	Status	Erläuterung
ACT	Aus	Der Router ist ausgeschaltet.
	Blinkend	Der Router ist eingeschaltet und läuft normal.
WAN2	An	Die Internetverbindung ist bereit.
	Aus	Die Internetverbindung ist nicht bereit.
QoS	Blinkend	Die Daten werden übertragen.
	An	Die QoS-Funktion ist aktiv.
LTE	Aus	Die QoS-Funktion ist inaktiv.
	An	Das LTE-Gerät ist verbunden und einsatzbereit.
	Aus	LTE-Gerät wird nicht erkannt oder hat schwerwiegende Probleme (z.B. keine SIM-Karte, SIM-Pin-Fehler, SIM deaktiviert, usw.).
USB	Blinkend	Langsam: Das LTE-Gerät ist im Einwahlvorgang. Schnell: Daten werden übertragen.
	An	Ein USB-Gerät ist verbunden und einsatzbereit.
	Aus	Es ist kein USB-Gerät angeschlossen.
DSL	Blinkend	Daten werden übertragen.
	An	Der Router ist bereit, auf das Internet per DSL-Verbindung zuzugreifen.
WCF	Blinkend	Langsam: Der DSL-Anschluss ist bereit. Schnell: Das Modem synchronisiert (Training).
	An	Der Web-Content-Filter ist aktiv. (Er ist aktiviert aus Firewall >> Allgemeine Einstellungen).
2.4G/5G	Aus	WCF ist deaktiviert.
	An	2.4G/5G: Drahtloser Accesspoint mit Bandbreiten von 2.4GHz/5GHz ist bereit. WLAN: WLAN Accesspoint ist bereit.
	Aus	WLAN Funktion ist deaktiviert.



	Blinkend	Blinkt langsam bei laufendem Datentransfer. ACT und WLAN LEDs blinken schnell und simultan, wenn WPS aktiv ist, und werden wieder zurück auf normalen Zustand nach zwei Minuten gehen. (Sie müssen WPS innerhalb von 2 Minuten eingerichtet haben.)
DMZ	An	Die DMZ-Funktion ist aktiviert.
	Aus	Die DMZ-Funktion ist deaktiviert.
	Blinkend	Daten werden übertragen.



#### **LED am Anschluss**

WAN2 / P6	Linke LED	An	Der Port ist verbunden.
		Aus	Der Port ist getrennt.
		Blinkend	Daten werden übertragen.
	Rechte LED	An	Der Port ist mit 1000Mbps verbunden.
		Aus	Der Port ist mit 10/100Mbps verbunden.
		Blinkend	Daten werden übertragen.
LAN P1-P5	Linke LED	An	Der Port ist verbunden.
		Aus	Der Port ist getrennt.
		Blinkend	Daten werden übertragen.
	Rechte LED	An	Der Port ist mit 1000Mbps verbunden.
		Aus	Der Port ist mit 10/100Mbps verbunden.
		Blinkend	Daten werden übertragen.

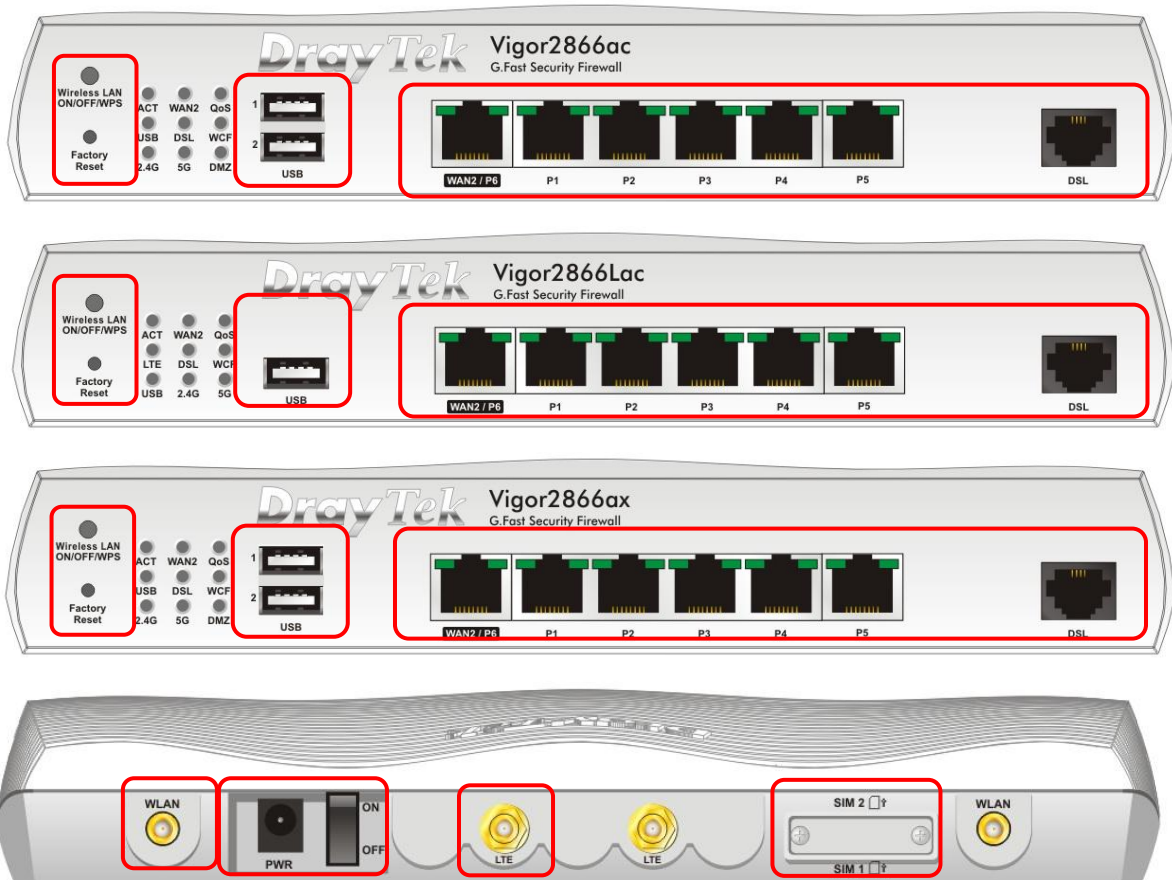
Der Port "WAN2 / P6" ist umschaltbar. Er kann für LAN- oder WAN-Verbindungen entsprechend den in der WUI konfigurierten Einstellungen verwendet werden.

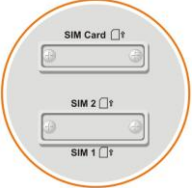

Schnittstelle	Beschreibung
WLAN EIN/AUS/WPS	<p>Das Funkband wird durch entsprechendes Drücken der Taste umgeschaltet. Zum Beispiel,</p> <ul style="list-style-type: none"> <li>● 2.4G (Ein) und 5G (Ein) - in der Voreinstellung.</li> <li>● 2.4G (Aus) und 5G (Ein) - einmal drücken und loslassen.</li> <li>● 2.4G (Ein) und 5G (Aus) - die Taste zweimal drücken und wieder loslassen.</li> <li>● 2.4G (Aus) und 5G (Aus) - die Taste dreimal drücken und wieder losgelassen.</li> </ul> <p>Wenn die WPS-Funktion über die Web-Benutzeroberfläche aktiviert ist, drücken Sie diesen Knopf länger als 2 Sekunden, um per WPS eine Netzwerkverbindung zu einem anderen Gerät herzustellen.</p>
Factory Reset	<p>Stellt die Werkseinstellungen wieder her. Verwendung: Schalten Sie den Router ein(ACT-LED blinkt). Drücken Sie auf den in der Vertiefung befindlichen Knopf und halten Sie diesen für mehr als 5 Sekunden gedrückt. Wenn Sie sehen, dass die ACT-LED schneller als üblich zu blinken beginnt, lassen Sie die Taste los. Dann wird der Router mit der werkseitigen Standardkonfiguration neu gestartet.</p>
USB1~2 / USB	Anschluss für ein USB-Gerät (für 3G/4G-USB-Modem oder

	Drucker oder Thermometer).
WAN2 / P6	Anschluss für lokale Netzwerkgeräte oder ein externes Modem für den Zugriff auf das Internet.
LAN P1-P5	Verbindungselemente für lokale Netzwerkgeräte.
DSL	Anschluß für den Zugriff auf das Internet über das interne DSL-Modem.
	Anschlüsse für die Installation von WLAN-Antennen(für das ac/ax-Modell).
PWR	Anschluss für ein Netzteil.
EIN/AUS	Netzschalter.
	Anschlüsse zur Installation von LTE-Antennen. (Für das L-Modell).
SIM 1 oder SIM 1/2 	Steckplatz für die Installation der SIM-Karte. (Für das L-Modell). Zu den Typen für SIM-Karten gehören Einzel-SIM-Karte und Dual-SIMKarte. Wenden Sie sich an Ihren Händler, um genauere Informationen zu erhalten.

## 3. Installation der Hardware

Dieser Abschnitt führt Sie durch die Installation des Routers über eine Hardware-Verbindung und die Konfiguration der Einstellungen des Routers über einen Web-Browser.

Bevor Sie mit der Konfiguration des Routers beginnen, müssen Sie Ihre Geräte korrekt anschließen. (Für die Hardware-Verbindung nehmen wir das "ac"-Modell als Beispiel).

### 3.1 Netzwerkverbindung

1. Schließen Sie die DSL-Schnittstelle mit einem DSL-Kabel an die Festnetzbuchse an, oder

Schließen Sie das Kabelmodem/DSL-Modem/Medienkonverter mit einem Ethernet-Kabel (RJ-45) an den WAN-Port des Routers an.

2. Schließen Sie ein Ende eines Ethernet-Kabels (RJ-45) an einen der LAN-Ports des Routers und das andere Ende des Kabels (RJ-45) an den Ethernet-Port Ihres Computers an.
3. Schließen Sie das eine Ende des Netzteils an den Stromanschluss des Routers auf der Rückseite und die andere Seite an eine Steckdose an.
4. Schalten Sie das Gerät durch Drücken des Netzschalters auf der Rückseite ein.
5. Das System beginnt zu initiieren. Nach Abschluss des Systemtests leuchtet die ACT-LED auf und beginnt zu blinken. (Ausführliche Informationen zum LED-Status finden Sie in Abschnitt 3. Erläuterung des Panels)

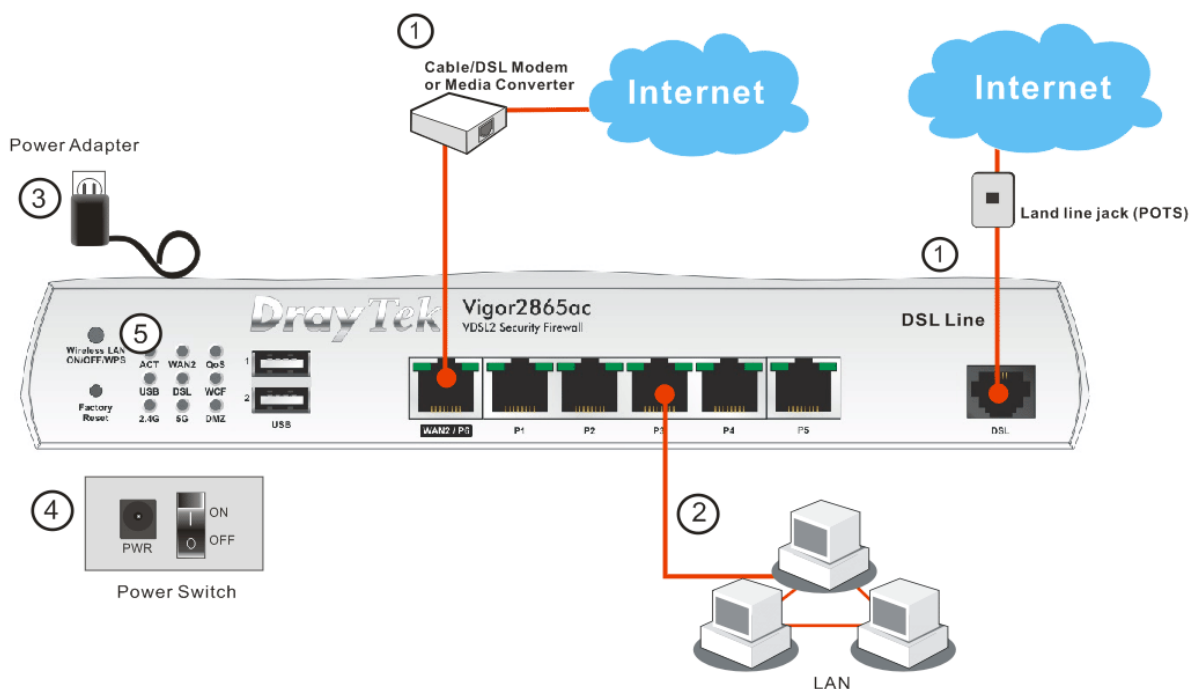

### 3.2 Wandmontage

Der Vigor-Router hat schlüssellochartige Befestigungsschlitze an der Unterseite.

1. Bohren Sie zwei Löcher an der Wand. Der Abstand zwischen den Löchern sollte 168mm betragen.
2. Setzen Sie Schrauben unter Verwendung der entsprechenden Dübel in die Bohrlöcher.

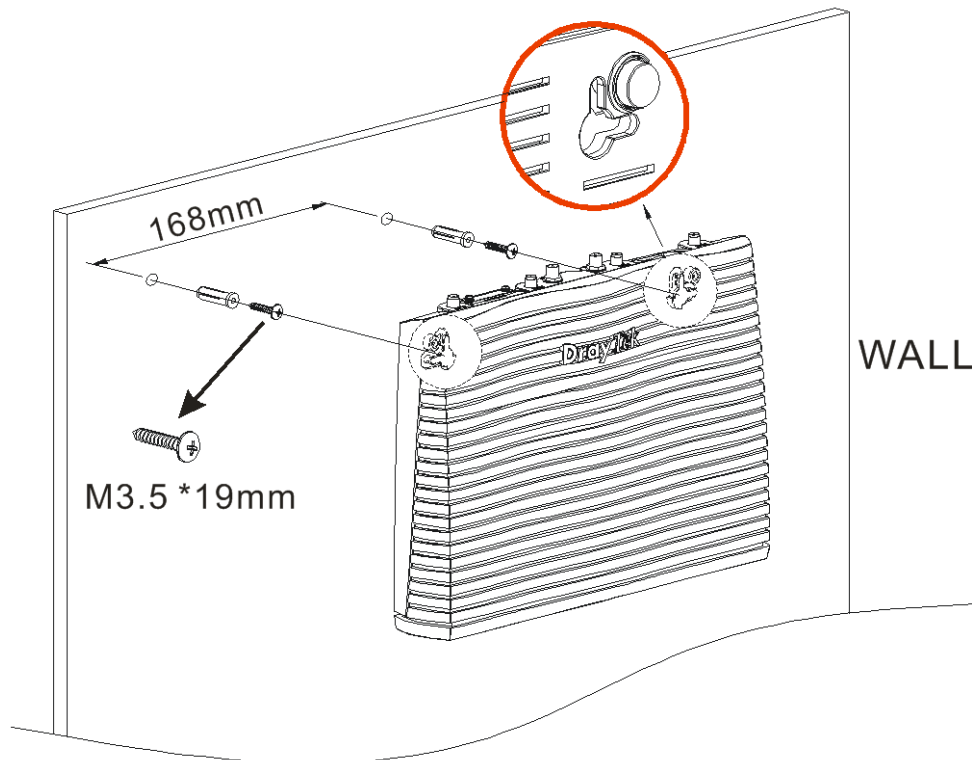

---

#### Hinweis

Der empfohlene Bohrdurchmesser sollte 6.5mm (1/4") betragen.

---

3. Lassen Sie nun die Köpfe der Schrauben in die Montageschlitze des Routergehäuses gleiten.

Der Router ist nun fest an der Wand montiert.

### 3.3 Antenneninstallation (beim "L" Modell)

Die Magnetantennen müssen an den Sockeln der Verlängerung installiert werden, bevor sie mit dem Vigor Router verbunden werden.

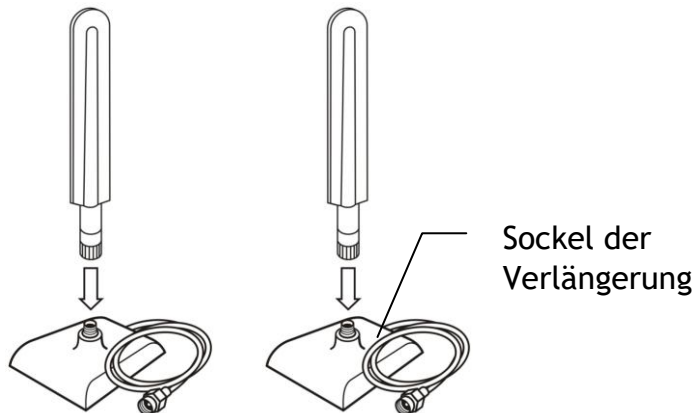

Es befinden sich zwei Montageanschlüsse für die Installation der Basis der Antennenverlängerung am Vigor Router. Bitte installieren Sie diese wie unten abgebildet.

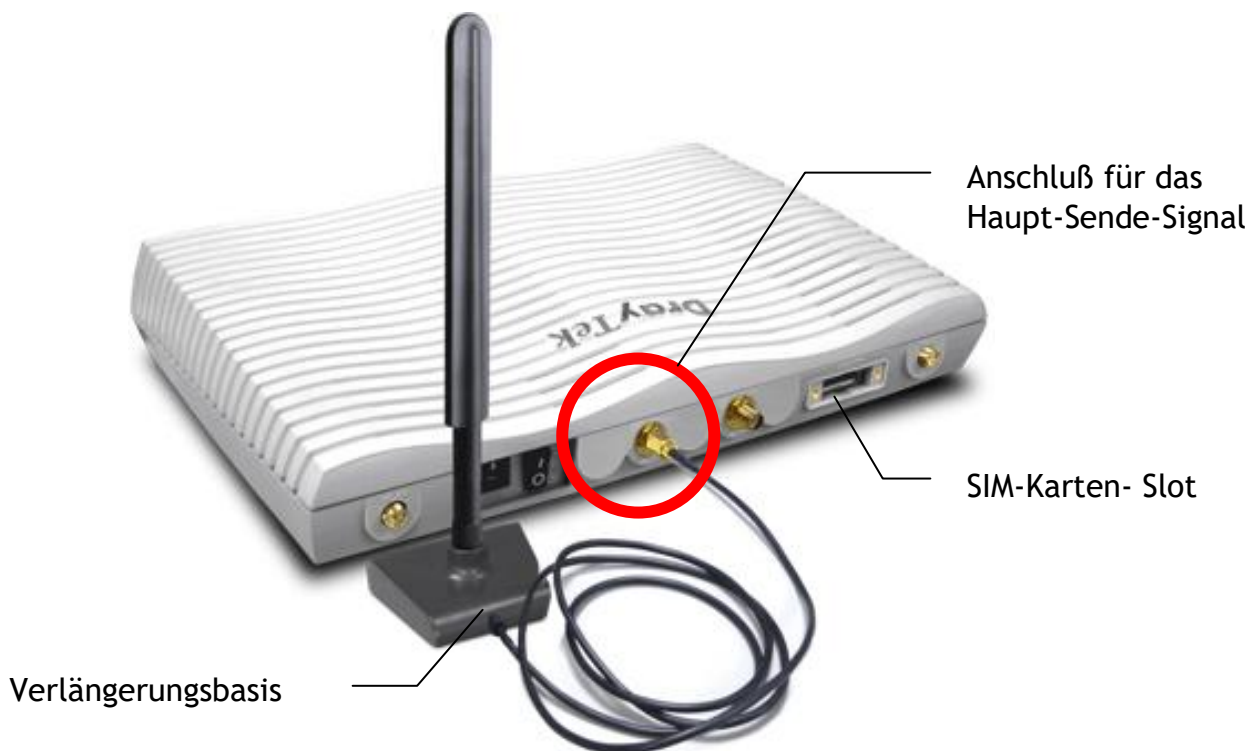

Hinweis: Wenn nur eine Antenne installiert werden sollte, verwenden Sie bitte den Anschluß nahe des Ein-/Ausschalters (Anschluß für das Haupt-Sende-Signal).

Wenn Sie die SIM Karte in den Karten-Slot einsetzen wollen, beachten Sie bitte, daß die Abdeckung des SIM Karten-Slot zuerst entfernt werden muss und die abgeschrägte Seite der Sim-Karte sich auf der linken Seite befinden muss.



Beim Vigor2865Lac werden zwei Arten von Antennen mitgeliefert, welche vorsichtig und korrekt an unterschiedlichen Positionen angeschlossen werden müssen. Fehlerhafte Installation kann zu schlechtem Empfang führen. Deshalb beachten Sie bitte, daß Sie die Installation entsprechend nachfolgender Skizze durchführen sollten.

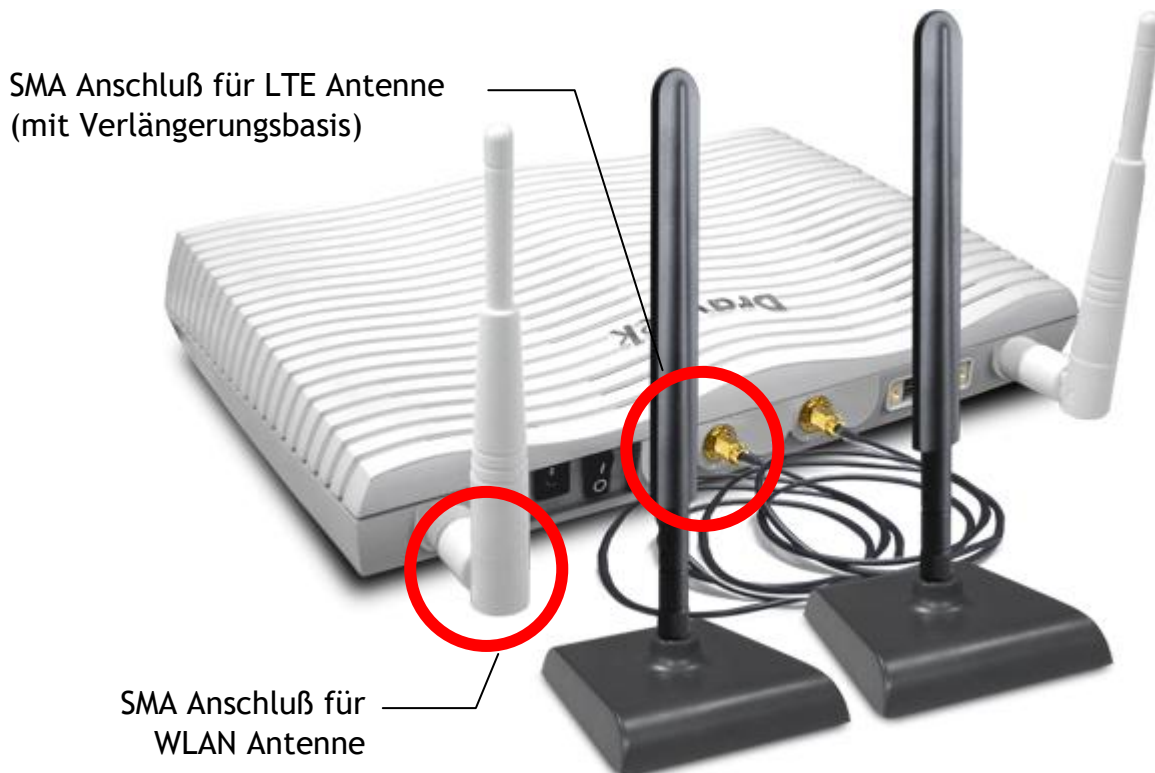

## 4. Software-Konfiguration

Um auf das Internet zuzugreifen, schließen Sie bitte die Grundkonfiguration nach Abschluss der Hardware-Installation ab.

### 4.1 Schnellstart-Assistent für die Netzwerkverbindung

Mit dem **Schnellstart-Assistenten** können Sie Ihren Router einfach für den Internetzugang einrichten. Über den Web-Konfigurator können Sie direkt auf den **Schnellstart-Assistenten** zugreifen. Stellen Sie sicher, dass Ihr PC korrekt mit dem Router verbunden ist.



#### Hinweis

Sie können Ihren Computer entweder einfach so einrichten, dass Sie die IP dynamisch vom Router beziehen oder Sie richten die IP-Adresse des Computers so ein, dass sie im gleichen Subnetz wie die **Standard-IP-Adresse des Vigor-Routers 192.168.1.1** ist. Für detaillierte Informationen sehen Sie unter Fehlerbehebung in der Anleitung nach.

Öffnen Sie einen Webbrowser auf Ihrem PC und geben Sie **http://192.168.1.1** ein. Es öffnet sich ein Pop-up-Fenster, in dem Sie nach Benutzername und Passwort gefragt werden. Bitte geben Sie "admin/admin" als Benutzername/Passwort ein und klicken Sie auf **Login**.



#### Hinweis

Wenn Sie keinen Zugriff auf die Web-Konfiguration haben, gehen Sie bitte zum Abschnitt "Problemlösung" im Benutzerhandbuch zur Erkennung und Lösung Ihres Problems.



Nun erscheint das Hauptmenü. Klicken Sie **Wizards>>Quick Start Wizard**.

**DrayTek Vigor2865 Series**

Dashboard

System Information

Model Name	Vigor2865Lac	System Up Time	21:06:24
Router Name	DrayTek	Current Time	Sat Jan 01 2000 21:06:16
Firmware Version	4.3.1.1 STD	Build Date/Time	May 27 2021 17:14:30
DSL Version	8B6F07_A/B/C HW: A	LAN MAC Address	T4-49-BC-0D-8F-00

IPv4 LAN Information

LAN	IP Address	DHCP	LAN	IP Address	DHCP
LAN1	192.168.1.1/24	v	LAN2	192.168.2.1/24	v
LAN3	192.168.3.1/24	v	LAN4	192.168.4.1/24	v
LAN5	192.168.5.1/24	v	LAN6	192.168.6.1/24	v
LAN7	192.168.7.1/24	v	LAN8	192.168.8.1/24	v
DMZ PORT	192.168.254.1/24	v	IP Routed Subnet	192.168.0.1/24	v

IPv4 Internet Access

WAN	Line / Mode	IP Address	MAC Address	Up Time
WAN1	VDSL2 / PPPoE	Disconnected	14-49-BC-0D-8F-01	00:00:00
WAN2	Ethernet / DHCP Client	Disconnected	14-49-BC-0D-8F-02	00:00:00
WAN3	Wireless 2.4G / ---	Disconnected	12-59-BC-0D-8F-00	00:00:00
WAN4	Wireless 5G / ---	Disconnected	12-49-BC-0D-8F-00	00:00:00
LTE	USB / ---	Disconnected	00-A0-C6-0D-00-55	00:00:00
WAN6	USB / ---	Disconnected	14-49-BC-0D-8F-06	00:00:00

Interface

DSL	Connected	Down Stream: 0Kbps / Up Stream: 0Kbps
WAN	Connected: 0	WAN1 WAN2 WAN3 WAN4 LTE WAN6
LAN	Connected: 0	Port1 Port2 Port3 Port4 Port5
WLAN	Connected: 0	
WLAN5G	Connected: 0	
USB	Connected: 0	USB

Security

VPN	Connected: 0	Remote Dial-In User / LAN to LAN
-----	--------------	----------------------------------



**Hinweis**

Die Startseite wird sich je nach dem Router, den Sie verwenden, leicht ändern. Hier nehmen wir den Vigor2865Lac als Beispiel.

Wenn Ihr Router in einer Umgebung mit Hochgeschwindigkeits-NAT eingesetzt werden kann, können die hier bereitgestellten Konfigurationen Ihnen helfen, den Router schnell zu installieren und zu benutzen. Der erste Bildschirm des Schnellstart-Assistenten ist die Eingabe des Anmeldekennworts. Nachdem Sie das Passwort eingegeben haben, klicken Sie bitte auf **Weiter**.

**Quick Start Wizard**

**Enter login password**

Please enter an alpha-numeric string as your Password (Max 23 characters).

Old Password

New Password

Confirm Password

Hint: If you want to keep the password unchanged, leave the password blank and press "Next" button to skip this process.

< Back    Next >    Finish    Cancel

Wählen Sie auf der nächsten Seite, wie unten dargestellt, die von Ihnen verwendete WAN-Schnittstelle aus. Wenn eine DSL-Schnittstelle verwendet wird,

wählen Sie bitte WAN1; wenn eine Ethernet-Schnittstelle verwendet wird, wählen Sie bitte WAN2; wenn eine drahtlose 2.4G/5G-Verbindung verwendet wird, wählen Sie bitte WAN3 oder WAN4; wenn ein 3G-USB-Modem verwendet wird, wählen Sie bitte WAN5 oder WAN6. Klicken Sie dann auf **Weiter** für den nächsten Schritt. Jede WAN-Schnittstelle ruft eine spezifische Konfigurationsseite auf. Hier nehmen wir **WAN1 (ADSL/VDSL2)** als Beispiel.

Quick Start Wizard

WAN Interface

WAN Interface:	WAN1 ▾
Display Name:	<input type="text"/>
Physical Mode:	ADSL / VDSL2
Physical Type:	Auto negotiation ▾
VLAN Tag insertion (ADSL):	Disable ▾
VLAN Tag insertion (VDSL2):	Disable ▾

Klicken Sie auf **Weiter**, um zur nächsten Seite zu gelangen. Sie müssen die entsprechende Internet-Zugangsart **entsprechend den Angaben Ihres ISPs** auswählen. Sie sollten z.B. den PPPoE-Modus wählen, wenn der ISP Ihnen eine PPPoE-Schnittstelle zur Verfügung stellt. Darüber hinaus ist das Feld **Nur für ADSL** nur dann verfügbar, wenn ADSL erkannt wird. Klicken Sie dann auf **Weiter** für den nächsten Schritt.

Quick Start Wizard

Connect to Internet

<b>WAN 1</b>	
Protocol	MPoA / Static or Dynamic IP ▾
<b>For ADSL Only:</b>	
Encapsulation	1483 Bridged IP LLC ▾
VPI	<input type="text" value="0"/> <input style="margin-left: 10px;" type="button" value=" Auto detect "/>
VCI	<input type="text" value="33"/>
Fixed IP	<input type="radio"/> Yes <input checked="" type="radio"/> No(Dynamic IP)
IP Address	<input type="text"/>
Subnet Mask	<input type="text"/>
Default Gateway	<input type="text"/>
Primary DNS	<input type="text" value="8.8.8.8"/>
Second DNS	<input type="text" value="8.8.4.4"/>

## PPPoE/PPPoA

1. Wählen Sie **WAN1** als WAN-Schnittstelle und klicken Sie auf die Schaltfläche **Weiter**; Sie erhalten die folgende Seite.

Quick Start Wizard

Connect to Internet

<b>WAN 1</b>	
Protocol	PPPoE / PPPoA
<b>For ADSL Only:</b>	
Encapsulation	PPPoE LLC/SNAP
VPI	0 <input type="button" value="Auto detect"/>
VCI	33
Fixed IP	<input type="radio"/> Yes <input checked="" type="radio"/> No(Dynamic IP)
IP Address	
Subnet Mask	
Default Gateway	
Primary DNS	8.8.8.8
Second DNS	8.8.4.4

< Back   Next >   Finish   Cancel

2. Nachdem Sie die obigen Einstellungen vorgenommen haben, klicken Sie einfach auf **Weiter**.

Quick Start Wizard

Set PPPoE / PPPoA

<b>WAN 1</b>	
Service Name (Optional)	CHTI
Username	77494727@hinet.net
Password	*****
Confirm Password	*****

< Back   Next >   Finish   Cancel

- Bitte geben Sie Benutzernamen/Passwort manuell ein, den Sie von Ihrem ISP erhalten haben. Klicken Sie dann auf **Weiter**, um eine Zusammenfassung dieser Verbindung anzuzeigen.

Quick Start Wizard

---

Please confirm your settings:

WAN Interface:	WAN1
Physical Mode:	ADSL / VDSL2
VPI:	0
VCI:	33
Protocol / Encapsulation:	PPPoE / LLC
Fixed IP:	No
Primary DNS:	8.8.8.8
Secondary DNS:	8.8.4.4

< Back    Next >    Finish    Cancel

- Klicken Sie auf **Fertig stellen**. Eine Seite des **Schnellstart-Assistenten Setup OK!!!** wird angezeigt. Dann wird der Systemstatus dieses Protokolls angezeigt.
- Jetzt können Sie im Internet surfen.

## MPoA / Statische oder dynamische IP

1. Wählen Sie **WAN1** als WAN-Schnittstelle und klicken Sie auf die Schaltfläche **Weiter**; Sie erhalten die folgende Seite.

Quick Start Wizard

---

Connect to Internet

**WAN 1**  
Protocol: MPoA / Static or Dynamic IP ▾

**For ADSL Only:**  
Encapsulation: 1483 Bridged IP LLC ▾  
VPI: 0 Auto detect  
VCI: 33

Fixed IP:  Yes  No(Dynamic IP)

IP Address:

Subnet Mask:

Default Gateway:

Primary DNS: 8.8.8.8

Second DNS: 8.8.4.4

< Back Next > Finish Cancel

2. Bitte geben Sie die IP-Adresse/Maske/Gateway-Informationen ein, die Sie ursprünglich von Ihrem ISP erhalten haben. Klicken Sie dann auf **Weiter**, um eine Zusammenfassung dieser Verbindung anzuzeigen.

Quick Start Wizard

---

Please confirm your settings:

WAN Interface:	WAN1
Physical Mode:	ADSL / <span style="color: green;">VDSL2</span>
VPI:	0
VCI:	33
Protocol / Encapsulation:	PPPoE / LLC
Fixed IP:	No
Primary DNS:	8.8.8.8
Secondary DNS:	8.8.4.4

< Back Next > Finish Cancel

3. Klicken Sie auf **Fertig stellen**. Eine Seite des **Schnellstart-Assistenten Setup OK!!!** wird angezeigt. Dann wird der Systemstatus dieses Protokolls angezeigt.
4. Jetzt können Sie im Internet surfen.

## **5. Kundenservice**

Wenn der Router trotz mehrerer Versuche nicht richtig funktioniert, wenden Sie sich bitte sofort an Ihren Händler, um weitere Hilfe zu erhalten. Bei Fragen wenden Sie sich bitte per E-Mail an [support@draytek.de](mailto:support@draytek.de).

### **Produkt registrieren**

Webregistrierung wird bevorzugt. Sie können Ihren Vigor Router über <https://myvigor.draytek.com> registrieren.

### **Firmware- und Tools-Updates**

Aufgrund der kontinuierlichen Weiterentwicklung der DrayTek-Technologie werden alle Router regelmäßig aktualisiert. Bitte konsultieren Sie die DrayTek-Website für weitere Informationen über die neueste Firmware, Tools und Dokumente.

<https://www.draytek.com>